



КІМНАТНИЙ КОНДИЦІОНЕР ПОВІТРЯ DAIKIN

ПОСІБНИК З ЕКСПЛУАТАЦІЇ

INVERTER **R32**

МОДЕЛІ

- FTXJ20MV1BW
- FTXJ25MV1BW
- FTXJ35MV1BW
- FTXJ50MV1BW

- FTXJ20MV1BS
- FTXJ25MV1BS
- FTXJ35MV1BS
- FTXJ50MV1BS



Особливості

Комфорт і енергозбереження



РОЗУМНЕ ОКО

Датчик РОЗУМНЕ ОКО виявляє рух людини в приміщенні. Якщо люди відсутні в приміщенні впродовж понад 20 хвилин, відбувається автоматичний перехід в енергозберігаючий режим.

▶Стор. 15



ТИЖНЕВИЙ ТАЙМЕР

До 4 установок таймера можна зберегти на кожен день тижня у відповідності до способу життя сім'ї. За допомогою ТИЖНЕВОГО ТАЙМЕРА можна налаштувати час вмикання/вимикання і потрібну температуру.

▶Стор. 23

Інші функції



КОМФОРТНИЙ ПОТІК ПОВІТРЯ

Потік повітря направляєтсья вгору при ОХОЛОДЖЕННІ і вниз при ОБІГРІВІ. У такий спосіб запобігається безпосереднє обдування тіла людини холодним або теплим повітрям.

▶Стор. 15



ТИХИЙ РЕЖИМ РОБОТИ ЗОВНІШНЬОГО БЛОКА

ТИХИЙ РЕЖИМ РОБОТИ ЗОВНІШНЬОГО БЛОКА дозволяє зменшити рівень шуму зовнішнього блока. Ця функція корисна, коли потрібно враховувати шум в оточуючому просторі.

▶Стор. 19

Зміст

■ Вивчити перед експлуатацією

Заходи безпеки.....	3
Назви деталей.....	5
Підготовка до експлуатації.....	9

■ Експлуатація

 Робота в режимах АВТО · ОСУШЕННЯ · ОХОЛОДЖЕННЯ · ОБІГРІВ · ВЕНТИЛЯЦІЯ.....	11
 Регулювання напрямку і швидкості потоку повітря.....	13
 Робота в режимах КОМФОРТНИЙ ПОТІК ПОВІТРЯ / РОЗУМНЕ ОКО ...	15
 Робота в режимі ВИСОКА ПОТУЖНІСТЬ.....	18
 ЕКОНОМІЧНИЙ/ТИХИЙ РЕЖИМ РОБОТИ ЗОВНІШНЬОГО БЛОКА ...	19
 Робота ТАЙМЕРА ВИМИКАННЯ.....	21
 Робота ТАЙМЕРА ВМИКАННЯ.....	22
 Робота ТИЖНЕВОГО ТАЙМЕРА.....	23

■ Догляд

Догляд і чищення.....	29
-----------------------	----

■ Пошук і усунення несправностей

Пошук і усунення несправностей.....	33
-------------------------------------	----

Оригіналом посібника є текст англійською мовою.
Тексти іншими мовами є перекладами з оригіналу.



ЕКОНОМІЧНИЙ РЕЖИМ

Ця функція забезпечує ефективну роботу шляхом обмеження максимальної споживаної потужності. Вона корисна, коли одночасно використовується кондиціонер й інші електричні прилади. ▶Стор. 19

Заходи безпеки



Перед експлуатацією приладу уважно ознайомтеся з описаними в цьому посібнику заходами безпеки.



Цей пристрій заповнюється холодоагентом R32.

- Зберігайте цей посібник у легко досяжному для користувача місці.
- Перед експлуатацією приладу уважно ознайомтеся з описаними в цьому посібнику заходами безпеки.
- Цей прилад може використовуватися спеціалістами або навченими користувачами в магазинах, на підприємствах легкої промисловості, на фермах, або неспеціалістами для комерційних або побутових потреб.
- Рівень звукового тиску не перевищує 70 дБ (А).
- Наведені тут заходи безпеки позначені помітками ПОПЕРЕДЖЕННЯ і УВАГА. Вони обидва містять важливу інформацію щодо безпеки. Обов'язково дотримуйтеся всіх без виключення вказівок із забезпечення безпеки.



ПОПЕРЕДЖЕННЯ

Недотримання цих інструкцій може призвести до травми або смерті.



УВАГА

Недотримання цих інструкцій може призвести до пошкодження майна або отримання травми, яка може виявитися серйозною залежно від обставин.



Ніколи не намагайтеся.



Дотримуйтеся інструкцій.



Виконати заземлення.

- Після вивчення даного посібника зберігайте його у зручному місці, де ви зможете звернутися до нього за необхідності. При передачі обладнання новому користувачу також передайте йому даний посібник з експлуатації.



ПОПЕРЕДЖЕННЯ



- Обладнання потрібно зберігати у приміщенні без безперервно працюючих джерел займання (наприклад, відкрите полум'я, працюючий газовий прилад або електрообігрівач).
- Щоб запобігти пожежі, вибуху або травмі, не експлуатуйте прилад, якщо поряд із ним присутні шкідливі гази (наприклад, горючі або агресивні).
- Пам'ятайте, що тривала постійна дія холодного чи теплого повітря від кондиціонера, або надто холодного чи теплого повітря, може зашкодити фізичному стану і здоров'ю людини.
- Не поміщайте свої пальці, а також будь-які інші предмети, в тому числі стрижні, у повітрозабірний або повітровипускний отвір. Зіткнення з лопатями вентилятора кондиціонера, що швидко обертаються, може призвести до травми або пошкодження приладу.
- Не намагайтеся самостійно ремонтувати, демонтувати, повторно встановлювати або модифікувати кондиціонер повітря, оскільки це може призвести до витoku води, ураження електричним струмом або пожежі.
- Не використовуйте поруч із кондиціонером горючий аерозоль, оскільки це може призвести до пожежі.
- При монтажі, перевстановленні або ремонті не використовуйте холодоагент, відмінний від указанного на зовнішньому блоці (R32). Використання інших холодоагентів може призвести до неправильної роботи або пошкодження приладу, а також до травм.
- Щоб уникнути ураження електричним струмом, не користуйтеся кондиціонером з мокрими руками.



- Стережіться займання у випадку витoku холодоагенту. Якщо кондиціонер не працює належним чином, наприклад, не виробляє охоложене або нагріте повітря, це може бути спричинене витоком холодоагенту. Зверніться до свого дилера по допомогу. Холодоагент всередині кондиціонера безпечний і зазвичай не витікає. Однак у випадку витoku контакт холодоагенту з відкритим пальником, обігрівачем або плитою може призвести до появи токсичного газу. Не користуйтеся кондиціонером, поки кваліфікований обслуговуючий персонал не підтвердить усунення витoku.
- Не намагайтеся самостійно виконувати монтаж і ремонт кондиціонера. Неякісне проведення робіт може призвести до витoku води, ураження електричним струмом або пожежі. Для виконання монтажних робіт і робіт з обслуговування звертайтеся до свого дилера або кваліфікованих спеціалістів.
- При несправності кондиціонера (поява запаху гару тощо) вимкніть живлення приладу та зверніться до свого місцевого дилера. Подальша експлуатація за даних обставин є небезпечною, оскільки може призвести до поломки, ураження електричним струмом і пожежі.
- Обов'язково встановіть автоматичний вимикач із захистом від витoku на землю. Відсутність автоматичного вимикача із захистом від витoku на землю може призвести до ураження електричним струмом або пожежі.



- Необхідно обов'язково заземлити прилад. Забороняється заземлювати прилад на труби водопроводу, громовідвід або провід заземлення телефонної лінії. Неправильне заземлення може призвести до ураження електричним струмом.



УВАГА



- Використовуйте кондиціонер тільки за його прямим призначенням. Не використовуйте кондиціонер для охолодження вимірювальних приладів, продуктів харчування, рослин, тварин і витворів мистецтва, оскільки це може негативно вплинути на продуктивність, якість і/або довговічність указаних об'єктів.

Заходи безпеки



- Не піддавайте рослини і тварин безпосередній дії потоку повітря від кондиціонера, оскільки це може зашкодити їм.
- Не розташовуйте прилади, які виробляють відкрите полум'я, у місцях, куди потрапляє потік повітря від кондиціонера, оскільки це може зашкодити роботі пальника.
- Не закривайте отвори впуску й випуску повітря. Порушення потоку повітря може призвести до зниження продуктивності або неправильної роботи.
- Не сідайте на зовнішній блок, не ставте на нього сторонні предмети та не тягніть за нього. Це може призвести до нещасних випадків, таких як падіння або перевертання, що, у свою чергу, може викликати травми, порушення в роботі та пошкодження виробу.
- Не розташовуйте піддатливі волозі предмети безпосередньо під внутрішнім або зовнішнім блоком. За певних умов конденсація в основному блоці або в трубах з холодоагентом, забруднений повітряний фільтр або засмічений дренаж можуть викликати крапання, що призведе до забруднення або виходу із ладу вказаних об'єктів.
- Після тривалого користування перевірте підставку приладу і її кріплення на предмет можливого пошкодження. Якщо пошкодження не усунути, прилад може впасти і завдати травм.
- Щоб уникнути травм, не торкайтеся повітрязабірного отвору або алюмінієвих пластин внутрішнього або зовнішнього блока.
- Уникайте ударів по внутрішньому або зовнішньому блоку, оскільки це може призвести до пошкодження виробу.
- Легкозаймисті предмети, такі як аерозольні балончики, слід розміщати на відстані не ближче ніж 1 м від повітровипускного отвору.
Аерозольні балончики можуть вибухнути під дією гарячого повітря від внутрішнього або зовнішнього блока.
- Не допускайте, щоб домашні тварини мочилися на кондиціонер. Сечовипускання на кондиціонер може призвести до ураження електричним струмом або пожежі.
- Не мийте кондиціонер водою, оскільки це може призвести до ураження електричним струмом або пожежі.
- Не ставте ємності з водою (вази тощо) на прилад, оскільки це може призвести до ураження електричним струмом або пожежі.



- Щоб запобігти дефіциту кисню, забезпечте належну вентиляцію приміщення, якщо разом із кондиціонером в ньому використовуються прилади, в яких застосовується відкрите полум'я.
- Перед чищенням зупиніть роботу кондиціонера, вимкніть автоматичний вимикач або вийміть шнур живлення із розетки. У протилежному випадку може статися ураження електричним струмом або травма.
- Підключайте кондиціонер тільки до електричної мережі, специфікації якої відповідають характеристикам кондиціонера. Відмінні від вказаного джерела живлення можуть стати причиною ураження електричним струмом, перегріву і пожежі.
- Установіть дренажний шланг так, щоб забезпечити безперешкодний злив. Неправильний злив може викликати намокання меблів, будинку тощо.
- Не розміщуйте у безпосередній близькості до зовнішнього блока сторонні предмети та не допускайте накопичення біля нього листя та іншого сміття. Листя — поживне середовище для дрібних тварин, які можуть проникнути всередину приладу. Опинившись усередині приладу, такі тварини можуть викликати порушення в його роботі, задимлення або займання при контакті з електричними частинами.
- Не розташовуйте сторонні предмети поруч із приладом.
Вони можуть негативно вплинути на продуктивність, якість і термін служби кондиціонера.
- Діти віком від 8 років, особи з обмеженими фізичними, сенсорними або розумовими можливостями, а також ті, кому бракує відповідних знань, можуть користуватися приладом тільки під наглядом або після інструктування щодо безпечної експлуатації приладу і за умови розуміння усіх можливих небезпек.
- Не дозволяйте дітям грати з приладом.
- Дітям забороняється виконувати чищення або обслуговування приладу без нагляду.

Місце встановлення.

- Перед установленням кондиціонера в наступних типах оточуючого середовища проконсультуйтеся з дилером.
 - Оточуюче середовище, де присутні мастило, водяна пара або сажа.
 - Оточуюче середовище з солоною атмосферою, наприклад, прибережні зони.
 - Місця, де відбувається утворення сірководню, такі як термальні мінеральні джерела.
 - Місця, в яких сніг може заблокувати зовнішній блок.
- Дотримуйтеся наведених нижче інструкцій.
 - Внутрішній блок розташований на відстані не менше 1 м від телевізорів і радіоприймачів (прилад може створювати перешкоди для зображення і звуку).
 - Вода із зовнішнього блока повинна зливатися в місце з нормальним дренажем.

Враховуйте на незручності для сусідів через шум.

- Для монтажу оберіть місце, яке задовольняє наступним вимогам.
 - Місце, достатньо міцне, щоб витримати вагу приладу, де не буде підсилюватися шум від роботи і вібрація.
 - Місце, де повітря, яке виходить із зовнішнього блока, або шум від його роботи не турбуватиме сусідів.

Електротехнічні роботи.

- Для живлення кондиціонера використовуйте окремий контур електроживлення.

Переміщення системи.

- Для переміщення кондиціонера в інше місце потрібні спеціальні знання і досвід. Зверніться до дилера, якщо потрібно виконати переміщення або ремонт.

Назви деталей

Внутрішній блок

- Зовнішній вигляд зовнішнього блока може відрізнятись.

Верхня передня панель

Випуск повітря

Нижня передня панель

- Під час роботи вона розташовується позаду верхньої передньої панелі.

Жалюзі (вертикальні лопаті)

- Жалюзі знаходяться всередині отвору для випуску повітря. ►Стор. 13

Впуск повітря

Жалюзі (горизонтальні лопаті)

►Стор. 13

Датчик РОЗУМНЕ ОКО

- Виявляє рух людей та здійснює перемикання між нормальним і енергозберігаючим режимами роботи.

►Стор. 15

Датчик температури в приміщенні

- Вимірює температуру повітря поруч із приладом.

Дисплей

Багатофункціональний індикатор і індикатор ТАЙМЕРА

Багатофункціональний індикатор

- Колір індикатора змінюється залежно від режиму роботи.

Експлуатація	Багатофункціональний індикатор
АВТО	Червоний/синій
ОСУШЕННЯ	Зелений
ОХОЛОДЖЕННЯ	Синій
ОБІГРІВ	Червоний
ВЕНТИЛЯЦІЯ	Білий
ТАЙМЕР	Оранжевий

Індикатор ТАЙМЕР

- Коли для управління кондиціонером використовується таймер, колір багатофункціонального індикатора періодично змінюється на оранжевий. Приблизно за 5 секунд оранжевий колір змінюється на колір, який відповідає режиму роботи. Оранжеве світіння багатофункціонального індикатора циклічно вмикається і вимикається, поки кондиціонер не працює.

Колір індикатора ТАЙМЕРА для ОХОЛОДЖЕННЯ

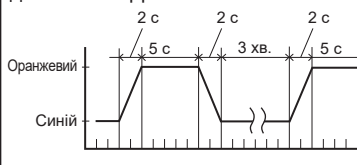

Колір індикатора ТАЙМЕРА

ОСУШЕННЯ:	Зелений	→	Оранжевий
ОХОЛОДЖЕННЯ:	Синій	→	Оранжевий
ОБІГРІВ:	Червоний	→	Оранжевий
ВЕНТИЛЯЦІЯ:	Білий	→	Оранжевий
Зупинка:	Вимк.	→	Оранжевий

Індикатор РОЗУМНЕ ОКО (зелений)

►Стор. 16

Приймач сигналів і перемикач вмикання/вимикання внутрішнього блока

Приймач сигналів

- Приймає сигнали від пульта дистанційного управління.
- Коли прилад приймає сигнал, ви почуєте підтвердження звуковим сигналом.

Ситуація	Тип звукового сигналу
Початок роботи	два послідовних гудки
Змінено параметр	один гудок
Зупинка роботи	довгий гудок

Перемикач ВМИКАННЯ/ВИМИКАННЯ внутрішнього блока

- Натисніть цей перемикач один раз, щоб розпочати роботу. Натисніть ще раз, щоб зупинити роботу.
- Параметри режиму роботи наведені у наступній таблиці.

Режим	Установка температури	Швидкість потоку повітря
АВТО	25°C	АВТО

- Цей перемикач можна використовувати, коли відсутній пульт дистанційного управління.

Назви деталей

■ Відкрийте верхню передню панель

Задня сторона верхньої передньої панелі

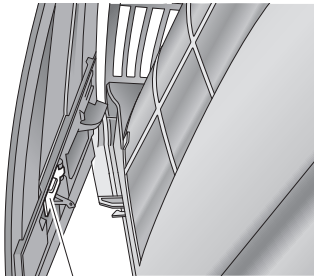

Опорна пластина панелі

Нижня передня панель

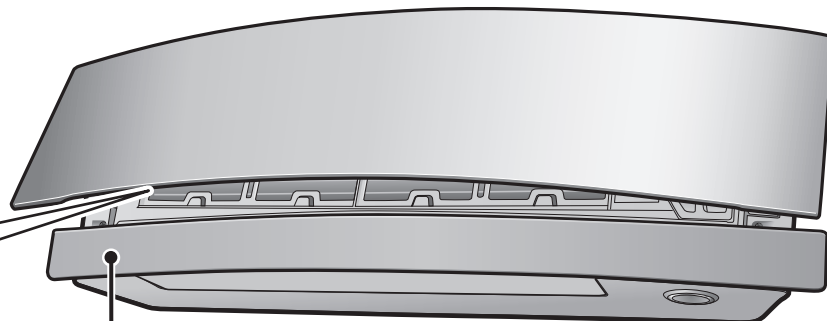

Титано-апатитовий дезодоруючий фільтр

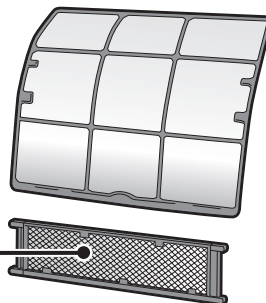

Повітряний фільтр

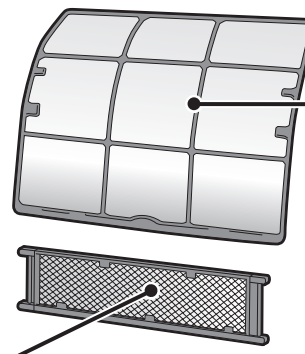

• Примітка: обидва фільтра можна міняти місцями.

Фільтр зі срібними частками (Фільтр з іонами срібла)

Зовнішній блок

• Зовнішній вигляд зовнішнього блока для деяких моделей може відрізнятись.

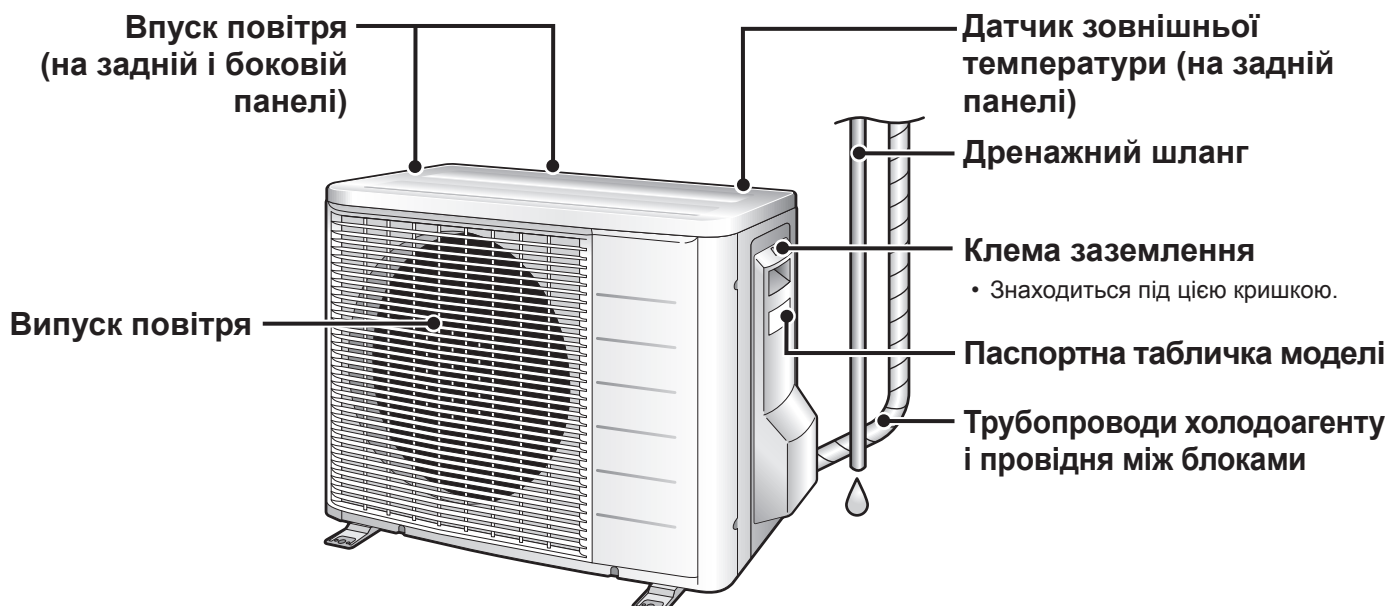

Назви деталей

Пульт дистанційного управління

Передавач сигналу

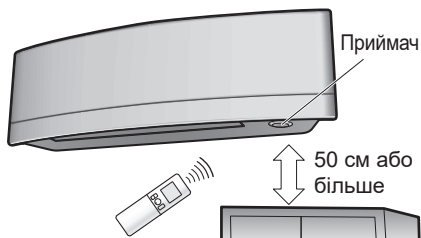

- Щоб користуватися пультом дистанційного управління, направте передавач на внутрішній блок. Якщо який-небудь предмет, наприклад, штора, перешкоджає розповсюдженню сигналів між приладом і пультом дистанційного управління, прилад не працюватиме.
- Не роняйте пульт дистанційного управління. Не піддавайте його дії вологи.
- Зв'язок можливий на відстані приблизно до 6 метрів. Переконайтеся, що в межах 50 см під приймачем сигналів немає перешкод. Такі перешкоди можуть негативно вплинути на прийом сигналів та зменшити відстань прийому.

Кнопка настройки ВЕНТИЛЯТОРА

- Обирає установку швидкості потоку повітря. ▶Стор. 14

Кнопка ВИСОКА ПОТУЖНІСТЬ

- Робота в режимі ВИСОКА ПОТУЖНІСТЬ. ▶Стор. 18

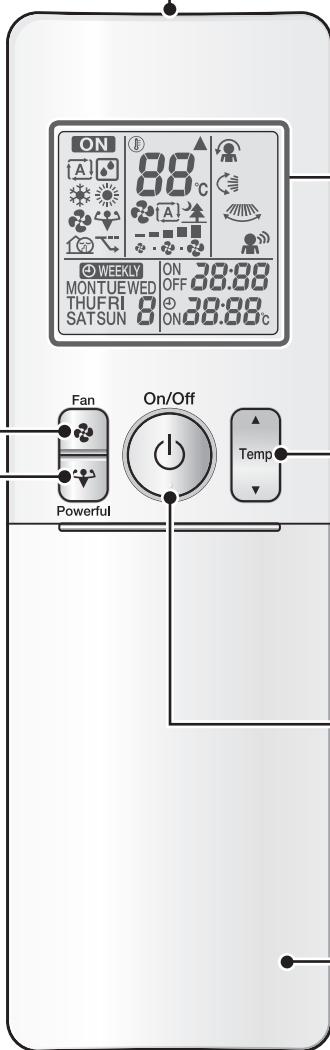

Дисплей (PK)

- Відображаються наступні параметри. (На цій ілюстрації з метою пояснення показані всі елементи дисплея.)

Кнопки регулювання TEMПЕРАТУРИ

- Змінює установки температури.

▶Стор. 12

Кнопка Вмикання/Вимикання

- Натисніть цю кнопку один раз, щоб розпочати роботу. Натисніть ще раз, щоб зупинити роботу. ▶Стор. 11

Передня кришка

- Відкрийте передню кришку. ▶Стор. 8

Модель ARC466A9

Назви деталей

■ Відкрийте передню кришку

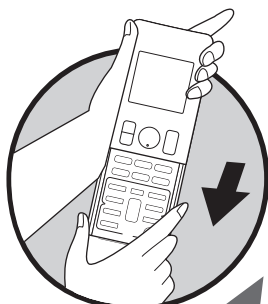

Кнопка вибору РЕЖИМУ

- Обирає режим роботи. (АВТО/ОСУШЕННЯ/ОХОЛОДЖЕННЯ/ОБІГРІВ/ВЕНТИЛЯЦІЯ) ▶Стор. 11

Кнопка ЕКОНОМІЧНИЙ/ТИХИЙ

- ЕКОНОМІЧНИЙ/ТИХИЙ режим роботи зовнішнього блока. ▶Стор. 19

Кнопка ГОЙДАННЯ

- Регулювання напрямку потоку повітря. ▶Стор. 13

Weekly

- Weekly : кнопка ТИЖНЕВИЙ
- ◊ : кнопка ПРОГРАМА
- Copy : кнопка КОПІЯ
- Back : кнопка НАЗАД
- Next : кнопка ДАЛІ

- Робота ТИЖНЕВОГО ТАЙМЕРА. ▶Стор. 23

Кнопка ТАЙМЕР ВМИКАННЯ

▶Стор. 22

Кнопка ГОДИННИК

▶Стор. 10

Кнопка настройки яркості індикаторів

▶Стор. 9

Кнопка КОМФОРТ/ДАТЧИК

- Робота в режимах КОМФОРТНИЙ ПОТІК ПОВІТРЯ і РОЗУМНЕ ОКО. ▶Стор. 15

Кнопка ТАЙМЕР ВМИКАННЯ (режим НІЧНА НАСТРОЙКА)

▶Стор. 21

Кнопка СКАСУВАННЯ ТАЙМЕРА

- Скасовує установки таймера. ▶Стор. 21, 22
- Не може використовуватися для роботи ТИЖНЕВОГО ТАЙМЕРА.

Кнопка ВИБІР

- Змінює настройки ТАЙМЕРА ВМИКАННЯ/ВМИКАННЯ і ТИЖНЕВОГО ТАЙМЕРА. ▶Стор. 21, 22, 23

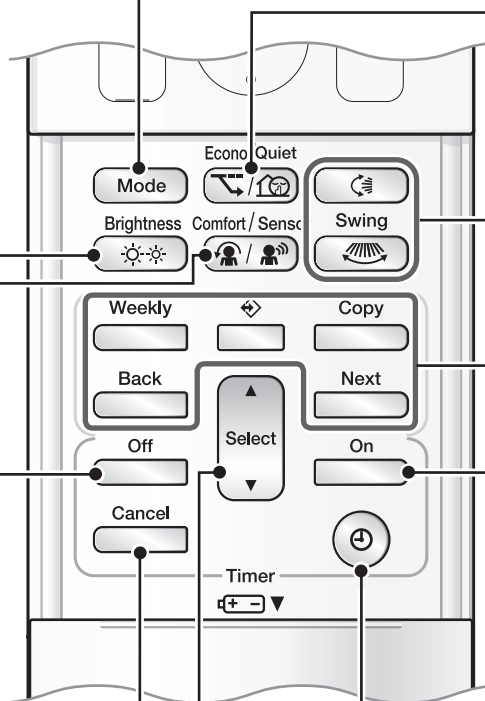

Econo Quiet

Mode

Brightness

Comfort / Sensc

Swing

Weekly

Copy

Back

Next

Off

Select

On

Cancel

Timer

+ -

Підготовка до експлуатації



■ Установка батарейок

1. Зсуньте та зніміть передню кришку.
2. Вставте 2 сухі батарейки AAA.LR03 (лужні).
3. Установіть передню кришку на місце.

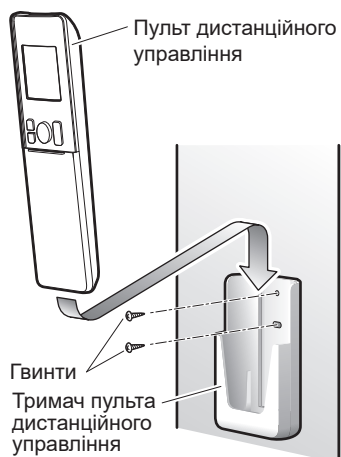

■ Закріплення тримача пульта дистанційного управління на стіні

1. Оберіть місце, із якого сигнали досягають приладу.
2. Закріпіть тримач на стіні, колоні або аналогічній поверхні гвинтами, придбаними на місці.
3. Установіть пульт дистанційного управління у тримач пульта дистанційного управління.

■ Налаштування яскравості дисплея

- Яскравість дисплея внутрішнього блоку можна налаштувати.



ПРИМІТКА

■ Зауваження стосовно батарейок

- При заміні використовуйте батарейки такого самого типу та замінійте одночасно обидві старі батарейки.
- Якщо система не використовується протягом тривалого часу, вийміть батарейки.
- Термін служби батарейок становить приблизно 1 рік. Якщо впродовж року зменшується яскравість дисплея пульта дистанційного управління або погіршується прийом сигналів, замініть обидві батарейки AAA.LR03 (лужні) новими.
- В комплект постачання входять батарейки для початкової експлуатації системи. Термін служби батарейок може бути меншим залежно від дати виготовлення кондиціонера.

■ Зауваження стосовно пульта дистанційного управління

- Ніколи не піддавайте пульт дистанційного управління дії прямих сонячних променів.
- Пил на передавачі або приймачі сигналів зменшує чутливість. Видаліть пил м'якою тканиною.
- Обмін сигналами може бути неможливим, якщо в приміщенні встановлені люмінесцентні лампи з електронним стартером (наприклад, інверторна лампа). У такому випадку проконсультуйтеся в майстерні.
- Якщо сигнали пульта дистанційного управління управляють іншими пристроями, переставте такий пристрій в інше місце або проконсультуйтеся в ремонтній майстерні.

Підготовка до експлуатації



■ Увімкніть автоматичний вимикач

- Після увімкнення живлення заслінки внутрішнього блока відкриваються і закриваються один раз, щоб зайняти початкове положення.

■ Установка годинника

1. Натисніть .



- "0:00" відображається на РК-дисплеї.
- "MON" і "⏻" мигають.

2. Натисніть , щоб задати поточний день тижня.

3. Натисніть .



- "⏻" мигає.

4. Натисніть , щоб задати поточний час.

- Якщо утримувати натиснутою кнопку ▲ або ▼, час на дисплеї буде швидко збільшуватися або зменшуватися.

5. Натисніть .

- При натисканні кнопок направте пульт дистанційного управління на внутрішній блок.



- ":" мигає.

ПРИМІТКА

■ Зауваження стосовно налаштування годинника

- Якщо для внутрішнього годинника внутрішнього блока не заданий правильний час, функції ТАЙМЕР ВМИКАННЯ, ТАЙМЕР ВМИКАННЯ і ТИЖНЕВИЙ ТАЙМЕР не будуть працювати точно.



Робота в режимах АВТО · ОСУШЕННЯ · ОХОЛОДЖЕННЯ · ОБІГРІВ · ВЕНТИЛЯЦІЯ



Кондиціонер працює в обраному користувачем режимі.

Після наступного ввімкнення кондиціонер буде працювати в тому самому режимі.

■ Початок роботи

1. Натисніть та оберіть режим роботи.

- Після кожного натискання кнопки обирається наступний режим у послідовності.

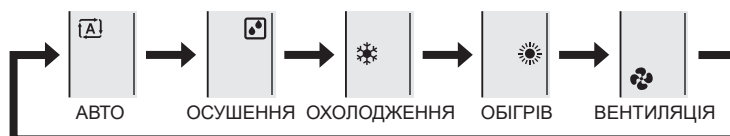

2. Натисніть .

- "ON" відображається на РК-дисплеї.
- Загоряється багатофункціональний індикатор. Колір індикатора залежить від режиму роботи.

Експлуатація	Багатофункціональний індикатор
АВТО	Червоний/синій
ОСУШЕННЯ	Зелений
ОХОЛОДЖЕННЯ	Синій
ОБІГРІВ	Червоний
ВЕНТИЛЯЦІЯ	Білий



Дисплей

■ Завершення роботи

Ще раз натисніть .

- Значок "ON" на РК-дисплеї зникає.
- Багатофункціональний індикатор згасає.

ПРИМІТКА

РЕЖИМ	Зауваження стосовно режимів роботи
ОБІГРІВ	<ul style="list-style-type: none"> • Оскільки цей кондиціонер нагріває приміщення, забираючи тепло ззовні, нагрівальна здатність зменшується при зменшенні температури зовні. При недостатньому нагріванні рекомендується разом з кондиціонером використовувати інше нагрівальне обладнання. • Система теплового насоса нагріває приміщення за допомогою циркуляції теплого повітря у всіх частинах приміщення. Після початку роботи в режимі ОБІГРІВ потрібен деякий час, щоб у приміщенні стало тепліше. • Під час ОБІГРІВУ можливе утворення паморозі на зовнішньому блоці й зменшення нагрівальної здатності. У такому випадку система перемикається в режим розморожування для видалення паморозі. • Під час розморожування гаряче повітря не виходить із внутрішнього блока.
ОХОЛОДЖЕННЯ	<ul style="list-style-type: none"> • Цей кондиціонер охолоджує приміщення за допомогою передачі тепла із приміщення назовні. Тому охолоджувальна здатність кондиціонера може зменшуватися при високій температурі зовні
ОСУШЕННЯ	<ul style="list-style-type: none"> • Комп'ютерна мікросхема забезпечує зменшення вологості в приміщенні й по можливості підтримує задану температуру. Вона автоматично регулює температуру і швидкість потоку повітря, тому ручне регулювання цих функцій неможливе.
АВТО	<ul style="list-style-type: none"> • У режимі АВТО система обирає підходящий режим (ОХОЛОДЖЕННЯ або ОБІГРІВ), виходячи зі значень температури в приміщенні й зовні, і починає роботу. • Система регулярно автоматично вибирає нові параметри, щоб температура в приміщенні відповідала заданому користувачем значенню.
ВЕНТИЛЯЦІЯ	<ul style="list-style-type: none"> • Цей режим застосовується тільки для вентилятора.



Робота в режимах АВТО · ОСУШЕННЯ · ОХОЛОДЖЕННЯ · ОБІГРІВ · ВЕНТИЛЯЦІЯ

■ Зміна установки температури

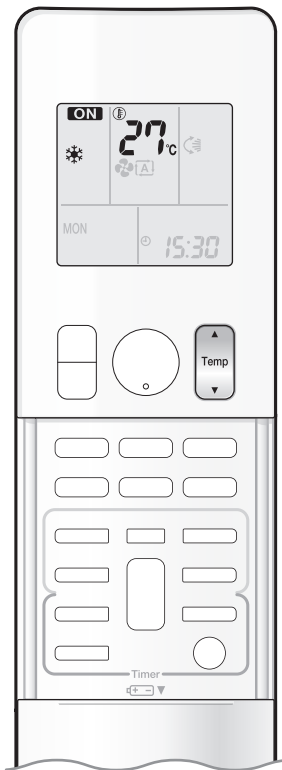

Натисніть .

- Відображувані на РК-дисплеї елементи змінюються при натисканні однієї з кнопок.

ОХОЛОДЖЕННЯ	ОБІГРІВ	АВТО	ОСУШЕННЯ або ВЕНТИЛЯЦІЯ
18-32°C	10-30°C	18-30°C	Здану температуру неможливо змінити.
Натисніть ▲, щоб збільшити температуру, або натисніть ▼, щоб зменшити температуру.			

■ Умови експлуатації

■ Рекомендовані установки температури

- Для охолодження: 26-28°C
- Для обігріву: 20-24°C

■ Поради щодо заощадження електроенергії

- Не охолоджуйте й не нагрівайте приміщення надмірно. Установки температури на середньому рівні сприяють енергозбереженню.
- Закривайте вікна шторами або жалюзі. Якщо не допускати проникнення сонячного світла й зовнішнього повітря, ефективність охолодження (обігріву) збільшується.
- Засмічені фільтри призводять до неефективної роботи й марним витратам енергії. Очищайте їх приблизно один раз на 2 тижні.

■ Зауваження стосовно умов експлуатації

- Кондиціонер завжди споживає незначну кількість енергії, навіть коли не працює.
- Якщо передбачається, що кондиціонер не буде використовуватися протягом тривалого часу, наприклад навесні або восени, вимкніть автоматичний вимикач.
- Використовуйте кондиціонер у наступних умовах.
- При експлуатації за межами наведеного в таблиці діапазону вологості або температури захисний пристрій може вимкнути систему.

РЕЖИМ	Умови експлуатації	Якщо експлуатація триває за межами цього діапазону
ОХОЛОДЖЕННЯ	Температура зовнішнього повітря: -10-46°C Температура повітря в приміщенні: 18-32°C Вологість у приміщенні: макс. 80%	<ul style="list-style-type: none"> • Захисний пристрій може спрацювати й вимкнути кондиціонер. (У мультисистемі він може вимкнути тільки зовнішній блок.) • На внутрішньому блоці може утворюватися конденсат, який може крапати.
ОБІГРІВ	Температура зовнішнього повітря: -15-24°C Температура повітря в приміщенні: 10-30°C	<ul style="list-style-type: none"> • Захисний пристрій може спрацювати й вимкнути кондиціонер.
ОСУШЕННЯ	Температура зовнішнього повітря: -10-46°C Температура повітря в приміщенні: 18-32°C Вологість у приміщенні: макс. 80%	<ul style="list-style-type: none"> • Захисний пристрій може спрацювати й вимкнути кондиціонер. • На внутрішньому блоці може утворюватися конденсат, який може крапати.



Регулювання напрямку і швидкості потоку повітря

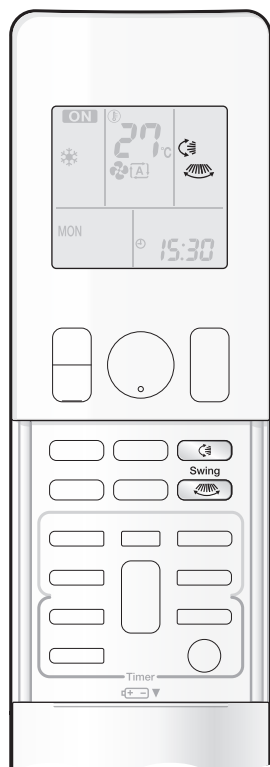

Для підвищення комфорту можна відрегулювати напрямок потоку повітря.

■ Запуск автоматичного гойдання

Повітряний потік вгору і вниз

Натисніть

- "" відображається на РК-дисплеї.
- Заслінки (горизонтальні лопаті) починають гойдатися.

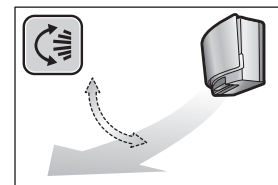

Повітряний потік вправо і вліво

Натисніть

- "" відображається на РК-дисплеї.
- Жалюзі (вертикальні лопаті) починають гойдатися.

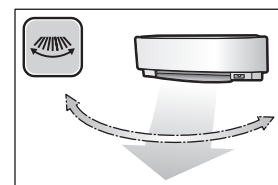

Розподіл потоку повітря по об'єму

Натисніть і .

- "" і "" відображаються на РК-дисплеї.
- Заслінки й жалюзі переміщуються по черзі.
- Щоб скасувати розподіл потоку повітря по об'єму, натисніть або ще раз. Заслінки і жалюзі зупиняються.

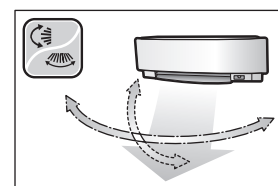

■ Установка заслінок або жалюзі в потрібне положення

- Цю функцію можна використовувати, коли відбувається автоматичне гойдання заслінок або жалюзі.

Натисніть і , коли заслінки або жалюзі досягають потрібного положення.

- Під час роботи в режимі розподілу потоку повітря по об'єму заслінки й жалюзі рухаються по черзі.
- "" або "" на РК-дисплеї зникає.



Регулювання напрямку і швидкості потоку повітря

■ Налаштування заданої швидкості потоку повітря

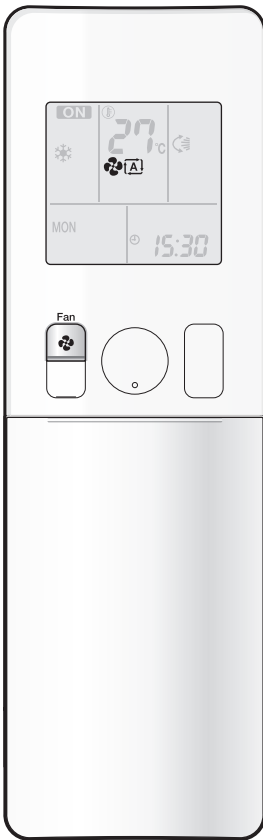

Натисніть .

- При кожному натисканні  обирається наступне значення швидкості потоку повітря в послідовності.

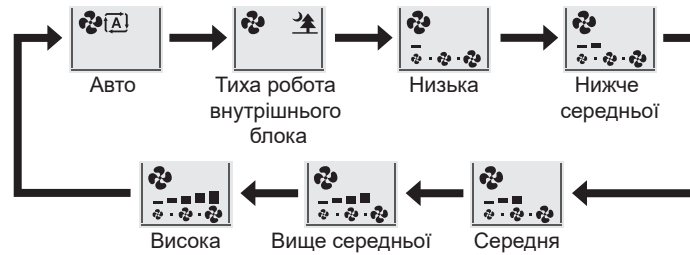

- Якщо обрана швидкість потоку повітря "🌲", внутрішній блок переходить в режим тихої роботи, і шум від приладу зменшується.
- У тихому режимі роботи внутрішнього блока задається мінімальний рівень швидкості потоку повітря.
- Якщо температура не досягає необхідного значення, змініть установку швидкості потоку повітря.
- У режимі ОСУШЕННЯ задану швидкість потоку повітря неможливо змінити.

ПРИМІТКА

■ Зауваження стосовно кутів повороту заслінок

- Діапазон гойдання заслінок залежить від режиму роботи. (Див. малюнок.)

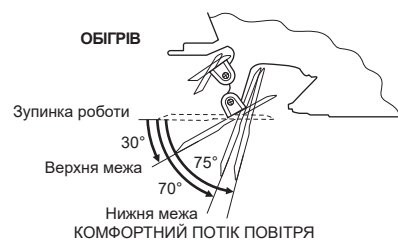
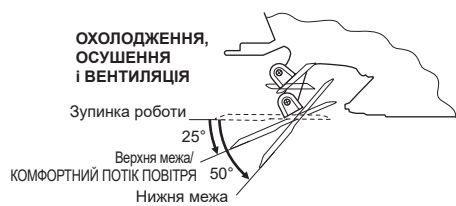

■ Зауваження стосовно кутів повороту заслінок

- Якщо потік повітря розподіляється по об'єму, холодне повітря, яке має тенденцію збиратися в нижній частині приміщення, і тепле повітря, яке має тенденцію збиратися під стелею, переміщуються по всьому приміщенню. У такий спосіб запобігається утворення холодних і теплих зон.

■ Зауваження стосовно установок швидкості потоку повітря

- При менших значеннях швидкості потоку повітря ефективність охолодження (обігріву) також зменшується.
- Якщо кондиціонер працює в режимі ОХОЛОДЖЕННЯ або ОСУШЕННЯ із зупиненими й напрямленими вниз заслінками, приблизно за годину вони починають рухатися, щоб запобігти конденсації.

⚠ УВАГА

- Завжди використовуйте пульт дистанційного управління, щоб відрегулювати кути повороту заслінок і жалюзі.
- При спробі примусово перемістити заслінки й жалюзі рукою, коли вони гойдаються, механізм може зламатися.
- У середині отвору для випуску повітря вентилятор обертається з великою швидкістю.



Робота в режимах КОМФОРТНИЙ ПОТІК ПОВІТРЯ / РОЗУМНЕ ОКО

■ Робота в режимі КОМФОРТНИЙ ПОТІК ПОВІТРЯ

Потік повітря повинен бути спрямований вгору при ОХОЛОДЖЕННІ й униз при ОБІГРІВІ, що забезпечить комфортне обдування, при якому потік повітря не потрапляє безпосередньо на людину.

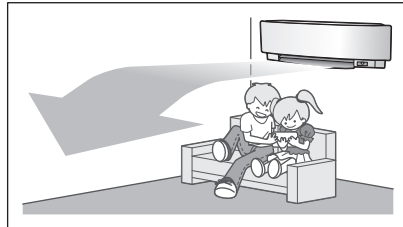

ОХОЛОДЖЕННЯ

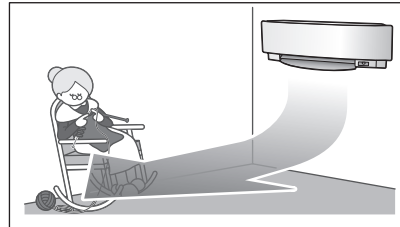

ОБІГРІВ

■ Використання датчика РОЗУМНЕ ОКО

"РОЗУМНЕ ОКО" це інфрачервоний датчик, який виявляє переміщення людини.

Якщо люди відсутні в приміщенні впродовж понад 20 хвилин, відбувається автоматичний перехід в енергозберігаючий режим. Датчик РОЗУМНЕ ОКО працює по-різному залежно від ситуації.

[Приклад]

■ У зоні 1 виявлена людина.

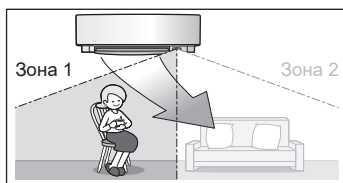

■ У зоні 2 виявлена людина.

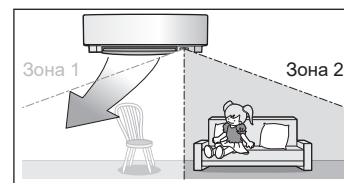

■ Люди виявлені в обох зонах.

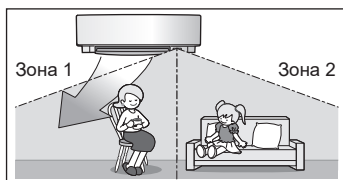

■ Люди не виявлені в жодній зоні.

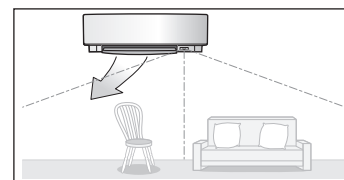

Використовуйте датчик РОЗУМНЕ ОКО в комбінації з роботою в режимі КОМФОРТНИЙ ПОТІК ПОВІТРЯ.

Кондиціонер переходить в енергозберігаючий режим через 20 хвилин.

*Напрямок обдування може відрізнятись від показаного в залежності від дій і переміщень людей у зонах.

Датчик РОЗУМНЕ ОКО корисно використовувати для економії енергії

■ Робота в режимі енергозбереження

- Якщо присутність людей у приміщенні не виявляється протягом 20 хвилин, прилад переходить у режим енергозбереження.
- При цьому задана температура змінюється на -2°C у випадку ОБІГРІВУ / на $+2^{\circ}\text{C}$ у випадку ОХОЛОДЖЕННЯ / на $+2^{\circ}\text{C}$ у випадку ОСУШЕННЯ. Якщо температура в приміщенні перевищує 30°C , задана температура збільшується на $+1^{\circ}\text{C}$ у випадку ОХОЛОДЖЕННЯ та на $+1^{\circ}\text{C}$ у випадку ОСУШЕННЯ.
- У режимі ВЕНТИЛЯЦІЇ незначно зменшується швидкість потоку повітря.

■ Спільне використання режимів КОМФОРТНИЙ ПОТІК ПОВІТРЯ і РОЗУМНЕ ОКО

Кондиціонер може перейти до одночасного використання режимів КОМФОРТНИЙ ПОТІК ПОВІТРЯ і РОЗУМНЕ ОКО.



Робота в режимах КОМФОРТНИЙ ПОТІК ПОВІТРЯ / РОЗУМНЕ ОКО

■ Початок роботи

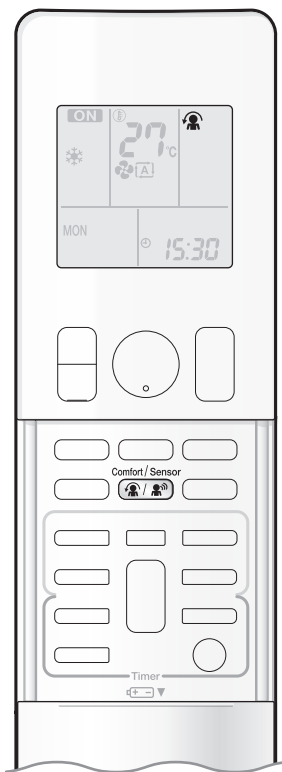



Comfort / Sensor
Натисніть  та оберіть потрібний режим.

- При кожному натисканні  на РК-дисплеї відображається інший варіант установки.
- Індикатор РОЗУМНЕ ОКО світиться зеленим.



Дисплей

- Якщо обраний значок " ", режим КОМФОРТНИЙ ПОТІК ПОВІТРЯ використовується в комбінації з режимом РОЗУМНЕ ОКО.

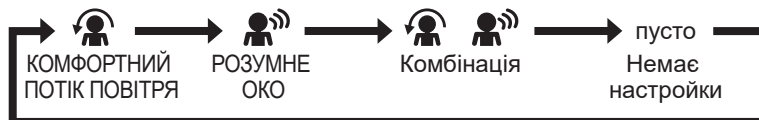



- Якщо обрати будь-який із наведених вище режимів, коли заслінки (горизонтальні лопаті) гойдаються, то вони зупиняться.
- Індикатор світиться, коли виявляються переміщення людини.

■ Скасування режиму роботи

Comfort / Sensor
Натискайте  , поки на РК-дисплеї не зникнуть всі значки.

- Індикатор РОЗУМНЕ ОКО згасне.

Дисплей	Режим роботи	Пояснення
	КОМФОРТНИЙ ПОТІК ПОВІТРЯ	Заслінки направляють потік повітря вгору при охолодженні та вниз при обігріві. ▶Стор. 15
	РОЗУМНЕ ОКО	Датчик виявляє переміщення людини в зонах виявлення, а жалюзі направляють потік повітря в зону, у якій немає людей. Якщо люди відсутні в зонах виявлення, кондиціонер переходить у режим енергозбереження. ▶Стор. 15
	КОМФОРТНИЙ ПОТІК ПОВІТРЯ і РОЗУМНЕ ОКО	Режим КОМФОРТНИЙ ПОТІК ПОВІТРЯ використовується в комбінації з режимом РОЗУМНЕ ОКО. ▶Стор. 15
Пусто	Немає функції	-



Робота в режимах КОМФОРТНИЙ ПОТІК ПОВІТРЯ / РОЗУМНЕ ОКО

ПРИМІТКА

■ Зауваження стосовно роботи в режимі КОМФОРТНИЙ ПОТІК ПОВІТРЯ

- Положення заслінок змінюється, щоб запобігти безпосередньому обдуванню людей, що перебувають у приміщенні.
- Неможлива одночасна робота в режимах ВИСОКА ПОТУЖНІСТЬ і КОМФОРТНИЙ ПОТІК ПОВІТРЯ. Пріоритет має функція, кнопка якої була натиснута останньою.
- Швидкість потоку повітря встановлюється в АВТО. Якщо обирається напрямок потоку повітря вгору і вниз, режим КОМФОРТНИЙ ПОТІК ПОВІТРЯ буде скасований.

■ Зауваження стосовно використання режиму РОЗУМНЕ ОКО

- Застосовується наступний робочий діапазон.

Кут по вертикалі 90°
(Вид збоку)

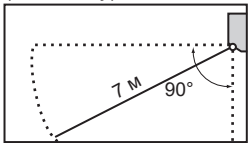

Кут по горизонталі 110°
(Вид зверху)

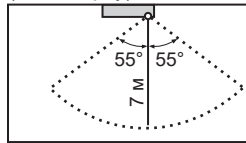

- Коли використовується режим РОЗУМНЕ ОКО, і в зонах виявлення датчика РОЗУМНЕ ОКО перебувають люди, жалюзі регулюють напрямок потоку повітря так, щоб спрямований уліво або вправо потік повітря не потрапляв безпосередньо на людей. Якщо люди не виявляються ні в зоні 1, ні в зоні 2 протягом 20 хвилин, кондиціонер переходить у режим енергозбереження. При цьому задана температура змінюється на 2°C. Кондиціонер може перейти в режим енергозбереження, навіть якщо в зонах перебувають люди. Це може відбуватися залежно від одягу людей, якщо вони не рухаються в зонах.
- Якщо люди присутні в зонах 1 і 2, жалюзі направляють повітряний потік уліво. Повітряний потік також направляється вліво, коли людина перебуває безпосередньо перед датчиком, оскільки за його оцінкою люди перебувають в обох зонах.
- Датчик розташований так, що люди можуть зазнати впливу потоку повітря від внутрішнього блока, якщо вони перебувають близько його до передньої панелі.
- Якщо люди перебувають близько до передньої панелі внутрішнього блока в обох зонах, рекомендується використовувати режим КОМФОРТНИЙ ПОТІК ПОВІТРЯ разом з режимом РОЗУМНЕ ОКО. У такому випадку повітряний потік не направляється на людей.
- Датчик не може виявляти об'єкти, що рухаються, на відстані понад 7 метрів. (Перевірте робочий діапазон.)
- Чутливість датчика змінюється залежно від місця розташування внутрішнього блока, швидкості переміщення, діапазону температур тощо.
- Датчик також помилково спрацює на домашніх тварин, сонячне світло, штори, що колихаються, й відбите у дзеркалах світло.
- Режим РОЗУМНЕ ОКО не працює в режимі ВИСОКА ПОТУЖНІСТЬ.
- Перехід у режим НІЧНА НАСТРОЙКА **▶**Стор. 21 не відбувається, якщо використовується режим РОЗУМНЕ ОКО.

■ Зауваження стосовно спільного використання режимів КОМФОРТНИЙ ПОТІК ПОВІТРЯ і РОЗУМНЕ ОКО

- Швидкість потоку повітря встановлюється в АВТО. Якщо обирається напрямок потоку повітря вгору і вниз, режим КОМФОРТНИЙ ПОТІК ПОВІТРЯ буде скасований. Пріоритет має функція, кнопка якої була натиснута останньою.
- Коли датчик РОЗУМНЕ ОКО виявляє переміщення людини, заслінки направляють потік повітря вгору (при ОХОЛОДЖЕННІ) і вниз (при ОБІГРІВІ). Коли датчик виявляє людину, жалюзі спрямовують потік повітря так, щоб він не потрапляв безпосередньо на людей. Якщо люди відсутні, кондиціонер через 20 хвилин переходить у режим енергозбереження.

⚠ УВАГА

- Не розташовуйте великі предмети поруч із датчиком РОЗУМНЕ ОКО. Також не встановлюйте нагрівальні прилади й зволожувачі в зоні виявлення датчика. Датчик може виявляти небажані об'єкти.
- Не піддавайте датчик РОЗУМНЕ ОКО ударам або різким поштовхам. Це може призвести до ушкоджень та збоїв.



Робота в режимі ВИСОКА ПОТУЖНІСТЬ

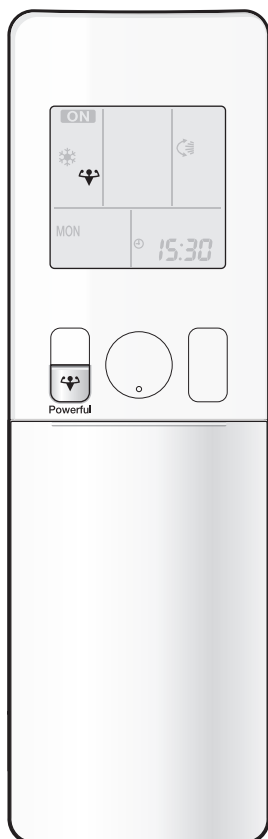

Якщо використовується режим ВИСОКА ПОТУЖНІСТЬ, ефективність охолодження (обігріву) швидко збільшується до максимуму в будь-якому режимі роботи. Можна одержати максимальну продуктивність.

■ Початок роботи в режимі ВИСОКА ПОТУЖНІСТЬ

Натисніть  під час роботи.

- Робота в режимі ВИСОКА ПОТУЖНІСТЬ припиняється через 20 хвилин. Потім система працює з попередніми установками, які використовувалися перед переходом у режим ВИСОКА ПОТУЖНІСТЬ.
- "" відображається на РК-дисплеї.

■ Скасування режиму ВИСОКА ПОТУЖНІСТЬ

Ще раз натисніть .

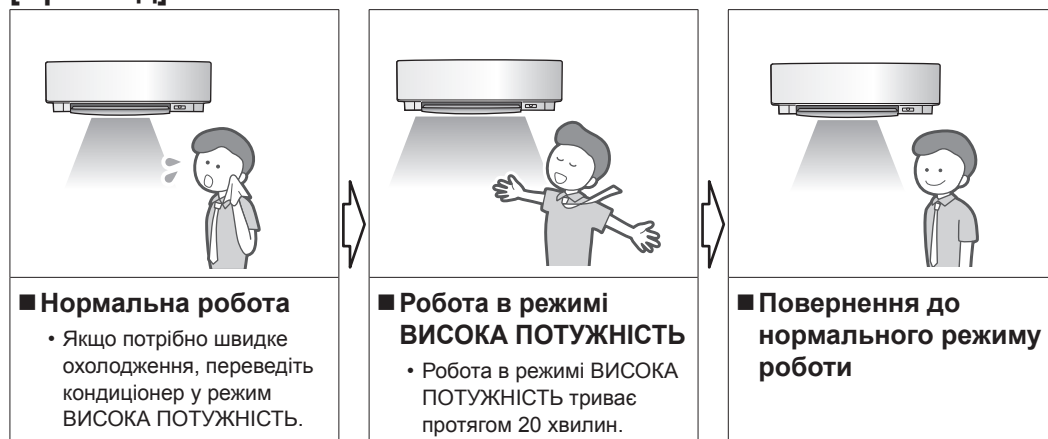

- Значок "" на РК-дисплеї зникає.

[Приклад]



ПРИМІТКА

■ Зауваження стосовно роботи в режимі ВИСОКА ПОТУЖНІСТЬ

- Коли використовується режим ВИСОКА ПОТУЖНІСТЬ, деякі функції недоступні.
- Режим ВИСОКА ПОТУЖНІСТЬ не може використовуватися разом з режимами ЕКОНОМІЧНИЙ, КОМФОРТНИЙ ПОТІК ПОВІТРЯ або ТИХИЙ РЕЖИМ РОБОТИ ЗОВНІШНЬОГО БЛОКА.
Пріоритет має функція, кнопка якої була натиснута останньою.
- Режим ВИСОКА ПОТУЖНІСТЬ можна ввімкнути тільки коли прилад працює. Після натискання  установки скасовуються і "" зникає з РК-дисплея.
- Продуктивність кондиціонера в режимі ВИСОКА ПОТУЖНІСТЬ не збільшується, якщо він уже працює з максимальною продуктивністю.
- **При ОХОЛОДЖЕННІ й ОБІГРІВІ**
Щоб збільшити до максимуму ефективність охолодження (обігріву), збільшується продуктивність зовнішнього блока і задається максимальна швидкість потоку повітря.
Установки температури й потоку повітря неможливо змінити.
- **У режимі ОСУШЕННЯ**
Задане значення температури зменшується на 2,5°C, а швидкість потоку повітря незначно збільшується.
- **У режимі ВЕНТИЛЯЦІЇ**
Задається максимальне значення швидкості потоку повітря.
- **У режимі АВТО**
Щоб збільшити до максимуму ефективність охолодження (обігріву), збільшується продуктивність зовнішнього блока і задається максимальна швидкість потоку повітря.



ЕКОНОМІЧНИЙ/ТИХИЙ РЕЖИМ РОБОТИ ЗОВНІШНЬОГО БЛОКА

■ ЕКОНОМІЧНИЙ РЕЖИМ

ЕКОНОМІЧНИЙ РЕЖИМ забезпечує ефективну роботу за допомогою обмеження максимальної споживаної потужності.

Ця функція корисна, якщо потрібно запобігти спрацюванню автоматичного вимикача, коли виріб працює одночасно з іншими пристроями.

[Приклад]

Нормальна робота

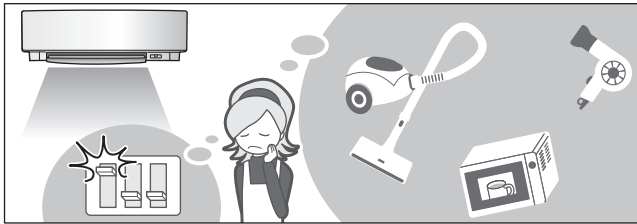

- Якщо одночасно використовуються кондиціонер й інше потужне обладнання, автоматичний вимикач може спрацювати, коли кондиціонер працює з максимальною потужністю.

ЕКОНОМІЧНИЙ РЕЖИМ

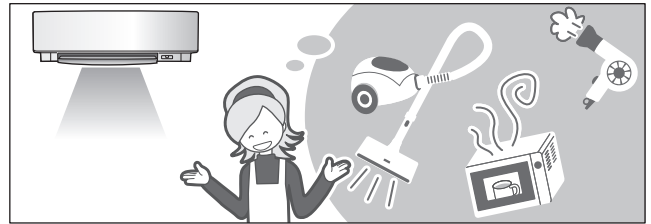

- Максимальна споживана потужність кондиціонера обмежується за допомогою ЕКОНОМІЧНОГО режиму. Спрацювання автоматичного вимикача малоімовірно, навіть якщо кондиціонер й інше обладнання використовуються одночасно.

■ ТИХИЙ РЕЖИМ РОБОТИ ЗОВНІШНЬОГО БЛОКА

ТИХИЙ РЕЖИМ РОБОТИ ЗОВНІШНЬОГО БЛОКА зменшує рівень шуму зовнішнього блока шляхом зміни частоти й швидкості обертання вентилятора зовнішнього блока. Цю функцію зручно використовувати вночі.

[Приклад] Використання функції ТИХИЙ РЕЖИМ РОБОТИ ЗОВНІШНЬОГО БЛОКА вночі.

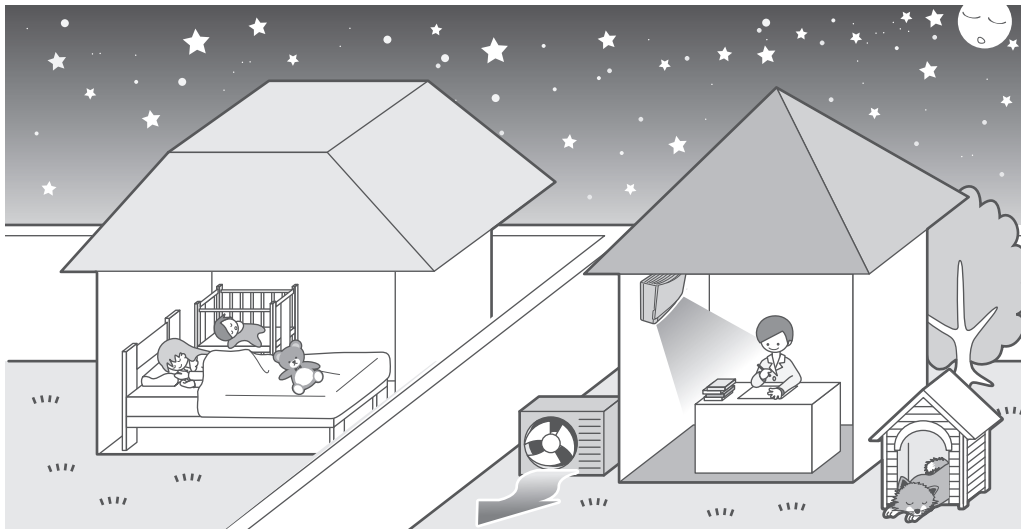

- Рівень шуму зовнішнього блока зменшується. Ця функція корисна, коли потрібно враховувати шум у навколишньому просторі.



ЕКОНОМІЧНИЙ/ТИХИЙ РЕЖИМ РОБОТИ ЗОВНІШНЬОГО БЛОКА

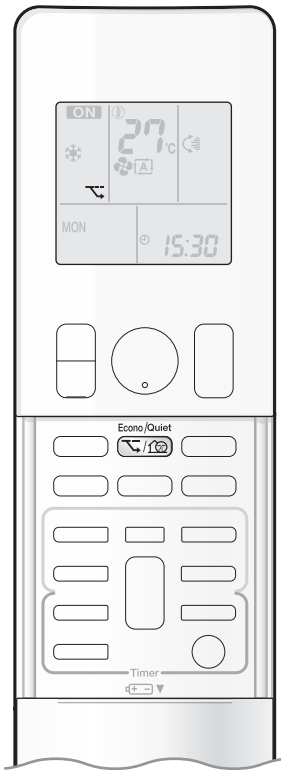

■ Початок роботи

Натисніть  та оберіть потрібний режим.

- При кожному натисканні  на РК-дисплеї відображається інший варіант установки.

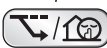

■ Скасування режиму роботи

Натискайте , поки на РК-дисплеї не зникнуть всі значки.

ПРИМІТКА

■ Зауваження стосовно роботи в ЕКОНОМІЧНОМУ режимі

- ЕКОНОМІЧНИЙ РЕЖИМ можна ввімкнути тільки коли прилад працює. Після натискання  установки скасовуються і "E" зникає з РК-дисплея.
- В ЕКОНОМІЧНОМУ РЕЖИМІ ефективна робота забезпечується шляхом обмеження споживаної потужності зовнішнього блока (робоча частота).
- ЕКОНОМІЧНИЙ РЕЖИМ можна використовувати в режимах АВТО, ОХОЛОДЖЕННЯ, ОСУШЕННЯ й ОБІГРІВ.
- Неможлива одночасна робота в режимах ВИСОКА ПОТУЖНІСТЬ і ЕКОНОМІЧНИЙ РЕЖИМ. Пріоритет має функція, кнопка якої була натиснута останньою.
- Якщо рівень споживаної потужності вже низький, він додатково не зменшується в ЕКОНОМІЧНОМУ РЕЖИМІ.

■ Зауваження стосовно ТИХОГО РЕЖИМУ РОБОТИ ЗОВНІШНЬОГО БЛОКА

- Ця функція доступна в режимах ОХОЛОДЖЕННЯ, ОБІГРІВ і АВТО. Вона недоступна в режимах ВЕНТИЛЯЦІЯ і ОСУШЕННЯ.
- Неможлива одночасна робота в режимах ВИСОКА ПОТУЖНІСТЬ і ТИХИЙ РЕЖИМ РОБОТИ ЗОВНІШНЬОГО БЛОКА. Пріоритет має функція, кнопка якої була натиснута останньою.
- Навіть якщо вимкнути кондиціонер за допомогою пульта дистанційного управління або перемикача ВМИКАННЯ/ВИМИКАННЯ внутрішнього блока, коли працює функція ТИХИЙ РЕЖИМ РОБОТИ ЗОВНІШНЬОГО БЛОКА, значок "E" продовжуватиме відображатися на дисплеї пульта дистанційного управління.
- У ТИХОМУ РЕЖИМІ РОБОТИ ЗОВНІШНЬОГО БЛОКА не зменшується ані частота, ані швидкість вентилятора, якщо вони вже досить низькі.
- У цьому режимі кондиціонер працює при зниженій потужності, тому охолодження (обігрів) може бути недостатнім.



Робота ТАЙМЕРА ВИМИКАННЯ

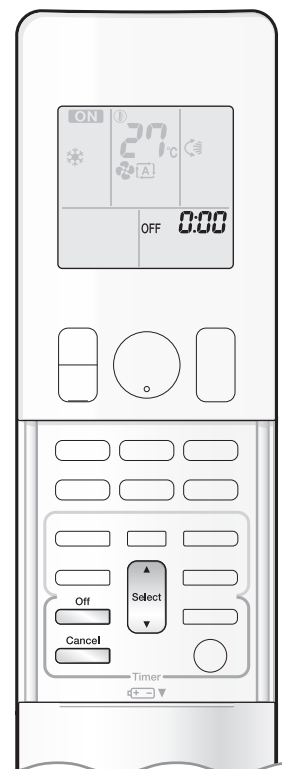

Функції таймера зручно використовувати для автоматичного вмикання або вимикання кондиціонера вночі або вранці. Можна спільно використовувати ТАЙМЕР ВМИКАННЯ і ТАЙМЕР ВИМИКАННЯ.

■ Використання ТАЙМЕРА ВИМИКАННЯ

- Переконайтеся, що годинник налаштований правильно. Якщо ні, то задайте поточний час. ►Стор. 10

1. Натисніть .



- "0:00" відображається на РК-дисплеї.
- "OFF" мигає.

- "☉" і день тижня зникають з РК-дисплея.

2. Натискайте , поки не буде досягнуте необхідне значення часу.

- При кожному натисканні однієї із кнопок настройка часу збільшується або зменшується на 10 хвилин. Якщо утримувати натиснутою одну із кнопок, настройка часу швидко змінюється.

3. Ще раз натисніть .

- На РК-дисплеї відображається "OFF" і заданий час.
- Багатофункціональний індикатор двічі мигає. Індикатор ТАЙМЕРА періодично світиться оранжевим світлом. ►Стор. 5



Дисплей

■ Скасування ТАЙМЕРА ВИМИКАННЯ

Натисніть .

- "OFF" і заданий час зникають з РК-дисплея.
- "☉" і день тижня відображаються на РК-дисплеї.

ПРИМІТКА

■ Зауваження стосовно роботи ТАЙМЕРА

- Коли налаштований ТАЙМЕР, поточний час не відображається.
- Після налаштування ТАЙМЕРА ВМИКАННЯ/ВИМИКАННЯ заданий час зберігається в пам'яті. Після заміни батарейок в пульті дистанційного управління пам'ять стирається.
- Якщо управління приладом здійснюється за допомогою ТАЙМЕРА ВМИКАННЯ/ВИМИКАННЯ, фактична тривалість роботи може відрізнятись від уведеного користувачем часу. (Не більше ніж приблизно на 10 хвилин)

■ Режим НІЧНА НАСТРОЙКА

- Якщо налаштований ТАЙМЕР ВИМИКАННЯ, задане значення температури автоматично регулюється (збільшується на 0,5°C при ОХОЛОДЖЕННІ і зменшується на 2,0°C при ОБІГРІВІ), щоб запобігти надмірному охолодженню (обігріву) та забезпечити приємний сон.



Робота ТАЙМЕРА ВМИКАННЯ

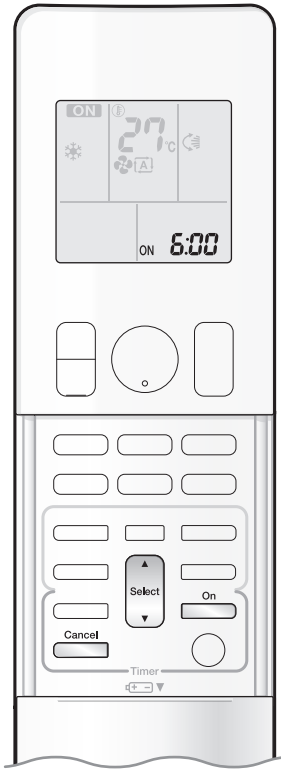

■ Використання ТАЙМЕРА ВМИКАННЯ

- Переконайтеся, що годинник налаштований правильно. Якщо ні, то задайте поточний час. ►Стор. 10

1. Натисніть  **On**.



- "6:00" відображається на РК-дисплеї.
- "ON" мигає.

• "☉" і день тижня зникають з РК-дисплея.

2. Натискайте  **, поки не буде досягнуто необхідне значення часу.**

- При кожному натисканні однієї із кнопок настройка часу збільшується або зменшується на 10 хвилин. Якщо утримувати натиснутою одну із кнопок, настройка швидко змінюватиметься.

3. Ще раз натисніть  **On**.

- На РК-дисплеї відображається "ON" і заданий час.
- Багатофункціональний індикатор двічі мигає.

Індикатор ТАЙМЕРА періодично світиться оранжевим світлом. ►Стор. 5



Дисплей

■ Скасування ТАЙМЕРА ВМИКАННЯ

Натисніть  **Cancel**.

- "ON" і заданий час зникають з РК-дисплея.
- "☉" і день тижня відображаються на РК-дисплеї.

■ Спільне використання ТАЙМЕРА ВМИКАННЯ і ТАЙМЕРА ВИМИКАННЯ

- Нижче представлений приклад налаштування для випадку спільного використання 2-х таймерів.

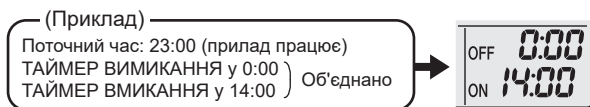

ПРИМІТКА

■ У наступних випадках налаштуйте таймер повторно.

- Після вимикання автоматичного вимикача.
- Після відключення електроживлення.
- Після заміни батарейок в пульті дистанційного управління.

Робота ТИЖНЕВОГО ТАЙМЕРА

Для кожного дня тижня можна запрограмувати до 4 установок таймера. Зручно налаштувати ТИЖНЕВИЙ ТАЙМЕР відповідно до способу життя сім'ї.

■ Приклад налаштування ТИЖНЕВОГО ТАЙМЕРА

Однакові установки таймера задаються з понеділка по п'ятницю. Інші установки використовуються для вихідних.

<p>[Понеділок]</p>	<p>Налаштуйте таймер згідно з програмами 1-4. ▶Стор. 24</p>
<p>3 [вівторка] по [п'ятницю]</p>	<p>Використовуйте функцію копіювання, щоб задати установки з вівторка по п'ятницю, оскільки вони відповідають установкам для понеділка. ▶Стор. 26</p>
<p>[Субота]</p>	<p>Відсутні установки таймера</p>
<p>[Неділя]</p>	<p>Налаштуйте таймер згідно з програмами 1-4. ▶Стор. 24</p>

- Для ТИЖНЕВОГО ТАЙМЕРА можна задати до 4 установок на день і до 28 установок на тиждень. Ефективне використання функції копіювання спрощує збереження установок.
- Наприклад, якщо використовувати установки УВІМК.-УВІМК.-УВІМК.-УВІМК., можна задати розклад для режиму роботи і зміни температури. Якщо використовувати установки ВІМК.-ВІМК.-ВІМК.-ВІМК., можна задати тільки час вимикання для всіх днів. У цьому випадку кондиціонер вимикається автоматично, якщо користувач забув це зробити.



Робота ТИЖНЕВОГО ТАЙМЕРА

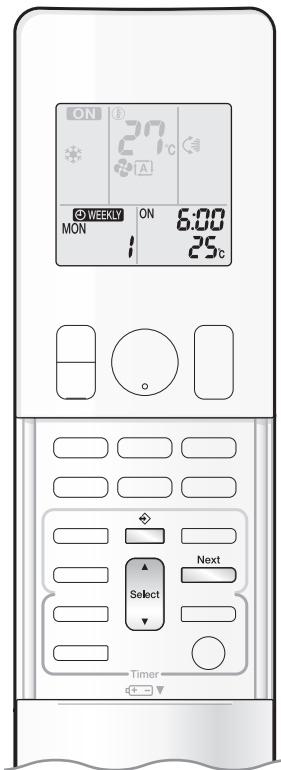

■ Використання ТИЖНЕВОГО ТАЙМЕРА

Режим настройки

- Переконайтеся, що задані день тижня й час. Якщо ні, то задайте день тижня й час.

▶ Стр. 10



Відображувані настройки

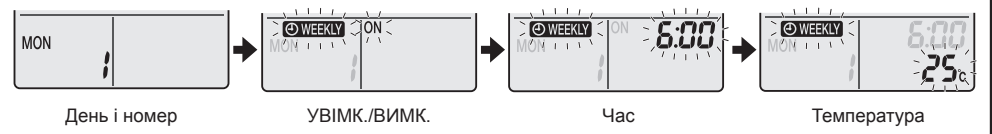

1. Натисніть

- Відображається день тижня і номер установки для поточного дня.
- Для одного дня можна задати від 1 до 4 настройок.

2. Натискайте , щоб обрати потрібний день тижня і номер установки.

- При натисканні змінюється номер установки і день тижня.

3. Натисніть .

- Будуть задані день тижня і номер установки.
- "WEEKLY" і "ON" мигають.

4. Натисніть , щоб обрати потрібний режим.

- За натисканням настройки "ON" і "OFF" послідовно змінюються.
- За натисканням циклічно змінюються відображувані на РК-дисплеї елементи.



- Якщо обрати варіант без значка, раніше задана установка видаляється.
- Якщо обраний варіант без значка, перейдіть до дії 9.
- Щоб повернутися до вибору дня тижня і номера установки, натисніть .

5. Натисніть .

- Буде заданий режим ТАЙМЕРА ВМИКАННЯ/ВИМИКАННЯ.
- Мигають значок "WEEKLY" і час.



Робота ТИЖНЕВОГО ТАЙМЕРА

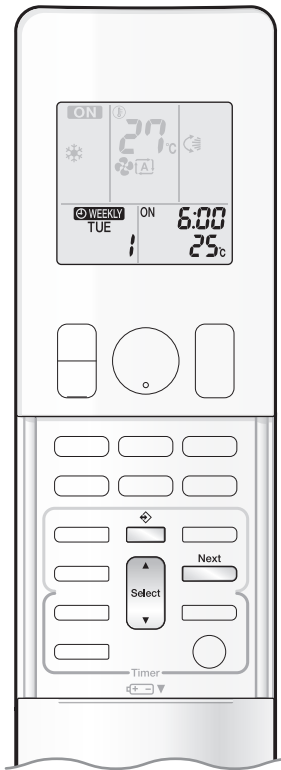



6. Натискайте , щоб обрати потрібний час.

- Час можна задати між 0:00 і 23:50 з 10-хвилинним інтервалом.
- Щоб повернутися до настройки режиму ТАЙМЕРА ВМИКАННЯ/ВИМИКАННЯ, натисніть .
- Перейдіть до дії 9, щоб установити ТАЙМЕР ВИМИКАННЯ.

7. Натисніть .

- Буде заданий час.
- Мигають значок "WEEKLY" і температура.

8. Натискайте , щоб обрати потрібну температуру.

- Можна задати температуру між 10°C і 32°C.
ОХОЛОДЖЕННЯ або АВТО: прилад працює при температурі 18°C навіть якщо вона установлена на від 10 до 17°C. Стор. 12
- ОБІГРІВ або АВТО: прилад працює при температурі 30°C навіть якщо вона установлена на від 31 до 32°C. Стор. 12
- Щоб повернутися до настройки часу, натисніть .
- Задана температура відображається тільки під час установки режиму.

9. Натисніть .

- Направте пульт дистанційного управління на внутрішній блок і переконайтеся, що пролунав звуковий сигнал прийому і мигає багатофункціональний індикатор.
- Для ТАЙМЕРА ВМИКАННЯ задаються температура і час, для ТАЙМЕРА ВИМИКАННЯ задається час.
- Відображається екран настройки наступної установки.
- Щоб задати наступні настройки, повторіть процедуру, починаючи з дії 4.
- Багатофункціональний індикатор двічі мигає.
Індикатор ТАЙМЕРА періодично світиться оранжевим світлом. Стор. 5
Багатофункціональний індикатор не мигає оранжевим світлом, якщо всі установки видалені.





Дисплей

10. Натисніть для завершення налаштування.

- На РК-дисплеї відображається значок "WEEKLY" і вмикається ТИЖНЕВИЙ ТАЙМЕР.
- Виконану настройку установки можна легко скопіювати й використовувати для іншого дня тижня. Див. розділ "Функція копіювання". Стор. 26

ПРИМІТКА

■ Зауваження стосовно роботи ТИЖНЕВОГО ТАЙМЕРА

- Попередньо повинен бути налаштований годинник у пульті дистанційного управління. Стор. 10
- За допомогою ТИЖНЕВОГО ТАЙМЕРА можна настроїти день тижня, режим ТАЙМЕРА ВМИКАННЯ/ВИМИКАННЯ, час і температуру (тільки для ТАЙМЕРА ВМИКАННЯ). Інші установки ТАЙМЕРА ВМИКАННЯ відповідають установкам, заданим перед його роботою.
- Неможлива одночасна робота ТИЖНЕВОГО ТАЙМЕРА і ТАЙМЕРА ВМИКАННЯ/ВИМИКАННЯ. ТАЙМЕР ВМИКАННЯ/ВИМИКАННЯ має пріоритет, якщо налаштовується, коли активний ТИЖНЕВИЙ ТАЙМЕР. ТИЖНЕВИЙ ТАЙМЕР переходить у стан очікування, і значок "WEEKLY" зникає з РК-дисплея. Коли ТАЙМЕР ВМИКАННЯ/ВИМИКАННЯ завершує роботу, ТИЖНЕВИЙ ТАЙМЕР автоматично переходить в активний стан.
- Після вимикання автоматичного вимикача, відключення електроживлення або інших аналогічних подій внутрішній годинник внутрішнього блока буде працювати неточно. Налаштуйте годинник повторно. Стор. 10



Робота ТИЖНЕВОГО ТАЙМЕРА

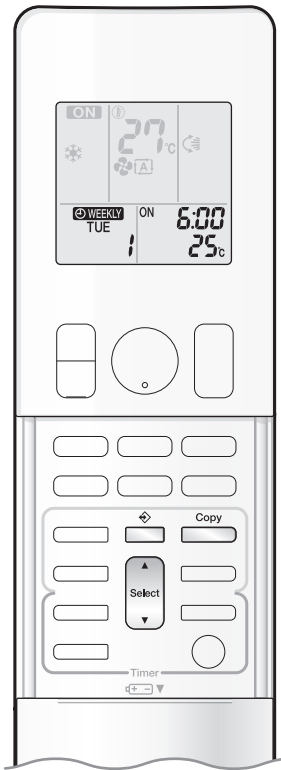

Функція копіювання

- Налаштовану установку можна скопіювати в інший день тижня. Копіюються всі установки для обраного дня тижня.

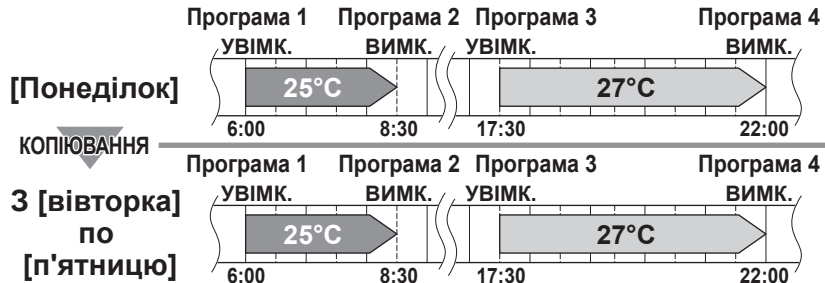

Відображувані настройки

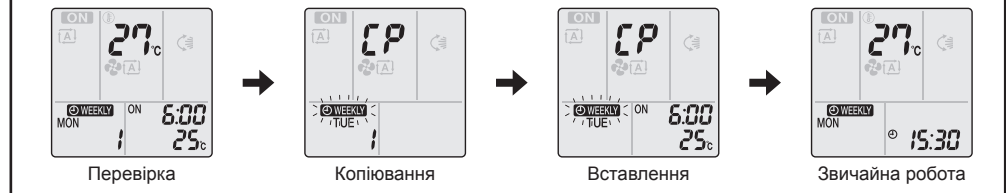

1. Натисніть

2. Натискайте , щоб підтвердити вибір дня тижня для копіювання.

3. Натисніть .

- Копіюються всі установки для обраного дня тижня.

4. Натискайте , щоб обрати цільовий день тижня.

5. Натисніть .

- Направте пульт дистанційного управління на внутрішній блок і переконайтеся, що пролунав звуковий сигнал прийому і мигає багатофункціональний індикатор.
- Установки будуть скопійовані в обраний день тижня. Копіюються всі установки для обраного дня тижня.
- Щоб продовжити копіювання установок в інші дні тижня, повторіть дії 4 і 5.
- Багатофункціональний індикатор двічі мигає. Індикатор ТАЙМЕРА періодично світиться оранжевим світлом.

6. Натисніть для завершення налаштування.

- На РК-дисплеї відображається значок "WEEKLY" і вмикається ТИЖНЕВИЙ ТАЙМЕР.

ПРИМІТКА

■ Зауваження стосовно функції копіювання

- У режимі копіювання копіюються всі установки початкового дня тижня.

Якщо після копіювання тижневих установок потрібно індивідуально змінити установки для будь-якого дня тижня, натисніть та змініть установки, як описано в розділі "Режим настройки". **Стор. 24**



Робота ТИЖНЕВОГО ТАЙМЕРА

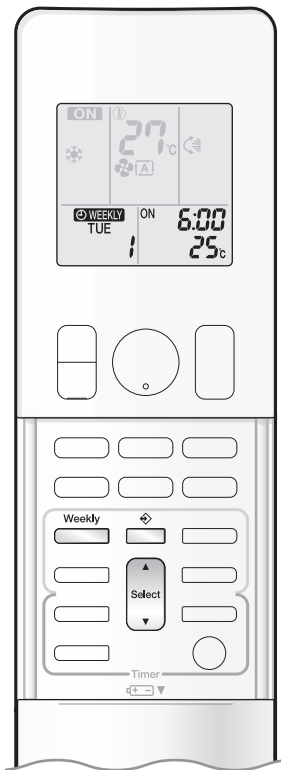

■ Підтвердження установок

- Уведені установки можна підтвердити.

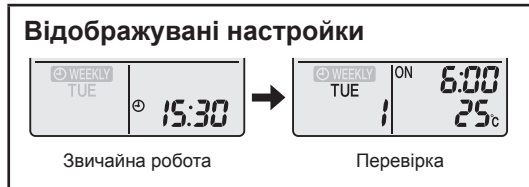

1. Натисніть

- Відображається день тижня і номер установки для поточного дня.

2. Натискайте , щоб обрати потрібний день тижня і номер установки, які потрібно підтвердити.

- Після натискання відображаються відомості про збережену установку.
- Щоб змінити настройки підтвердженої установки, оберіть номер установки та натисніть . Відбудеться перехід в режим настройки. Перейдіть до дії **2** в режимі настройки.

▶ Стр. 24

3. Натисніть для виходу із режиму підтвердження.

■ Вимкнення ТИЖНЕВОГО ТАЙМЕРА

Weekly
Натисніть , коли на РК-дисплеї відображається " ".

- Значок " " зникає з РК-дисплея.
- Індикатор ТАЙМЕР згасне.
- Щоб знову ввімкнути ТИЖНЕВИЙ ТАЙМЕР, натисніть ще раз.
- Якщо збережена установка, деактивована за допомогою кнопки , активується знову, будуть застосовані її останні налаштування.

⚠ УВАГА

- Якщо відображаються не всі настройки, один раз вимкніть ТИЖНЕВИЙ ТАЙМЕР. Потім ще раз натисніть , щоб повторно активувати роботу ТИЖНЕВОГО ТАЙМЕРА.



Робота ТИЖНЕВОГО ТАЙМЕРА

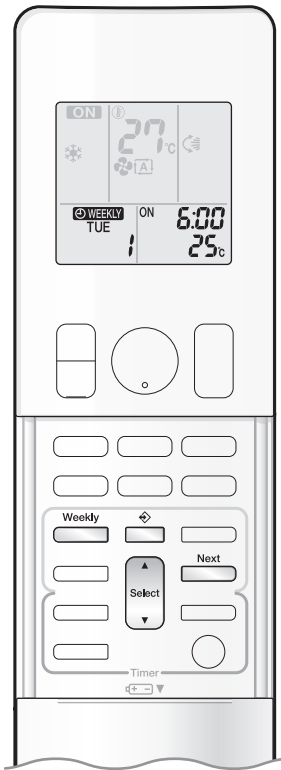

■ Видалення установок

Індивідуальні установки

1. Натисніть .



• Будуть відображатися день тижня і номер установки.

2. Натискайте , щоб обрати потрібний день тижня і номер установки, які потрібно видалити.

3. Натисніть .

• "WEEKLY" і "ON" або "OFF" мигають.

4. Натискайте , поки не зникнуть всі значки.

- За натисканням  змінюється режим ТАЙМЕРА ВМИКАННЯ/ВИМИКАННЯ.
- За натисканням  циклічно змінюються відображувані на РК-дисплеї елементи.
- Якщо обрати варіант без значка, всі збережені установки будуть скасовані.



5. Натисніть .

• Обрані установки будуть видалені.

6. Натисніть .

• Якщо є інші збережені установки, ввімкнеться ТИЖНЕВИЙ ТАЙМЕР.

Установки кожного дня тижня

- Цю функцію можна використовувати для видалення установок окремих днів тижня.
- Нею можна користуватися під час підтвердження або налаштування установок.

1. Натискайте  для вибору дня тижня, який потрібно видалити.

2. Утримуйте  впродовж приблизно 5 секунд.

• Установки обраного дня тижня будуть видалені.

Всі установки

Утримуйте  впродовж приблизно 5 секунд у звичайному режимі роботи дисплея.

- Направте пульт дистанційного управління на внутрішній блок і переконайтеся, що пролунав звуковий сигнал прийому.
- Ця операція не виконується, поки не налаштований ТИЖНЕВИЙ ТАЙМЕР.
- Всі установки будуть видалені.

Догляд і чищення

■ Коротка інструкція

Відкриття верхньої передньої панелі

- Візьміться за краї верхньої передньої панелі та відкрийте її.
- Зафіксуйте панель за допомогою опорної пластини.

Закриття верхньої передньої панелі

- Поверніть опорну пластину панелі у вихідне положення.
- Перемкніть перемикач Увімк./Вимк., щоб закрити панелі.
- Закриття передньої панелі докладно описане в розділі "Установіть фільтри на місце і закрийте верхню передню панель." на ►Стор. 32.

Чищення компонентів

Верхня і нижня передні панелі

- Протріть закриті панелі м'якою вологою тканиною.

У випадку забруднення

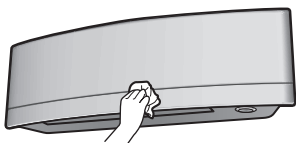

Повітряний фільтр

- Видаліть пил пилососом або промийте фільтр.

Один раз на 2 тижні

►Стор. 30

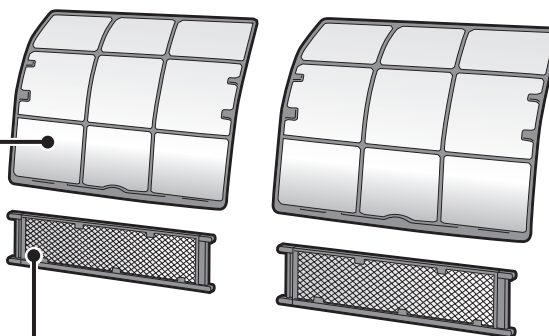
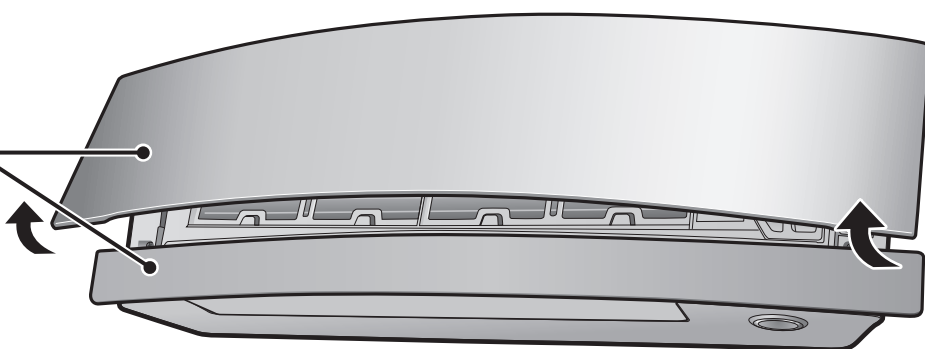

■ Титано-апатитовий дезодоруючий фільтр ■ Фільтр зі срібними частками (фільтр з іонами срібла)

- Видаліть пил пилососом або замініть фільтр.

[Чищення]

Один раз на 6 місяців

►Стор. 31

[Заміна]

Один раз на 3 роки

►Стор. 31

Внутрішній блок і пульт дистанційного управління

- Витріть м'якою тканиною.

У випадку забруднення

Зауваження стосовно чищення

■ Не використовуйте для очищення наступні матеріали.

- Гарячу воду з температурою понад 40°C.
- Бензол, бензин, розчинник, інші ефірні масла.
- Засіб для полірування.
- Шкрепки, щітки, інші тверді предмети.



⚠ УВАГА

- Перед чищенням зупиніть роботу кондиціонера та вимкніть автоматичний вимикач.
- Не торкайтеся алюмінієвих пластин внутрішнього блока. Торкання цих частин може призвести до травми.

Догляд і чищення

■ Повітряний фільтр

1. Вийміть повітряні фільтри.

- Відкрийте верхню передню панель.
- Щоб зафіксувати верхню передню панель, установіть опорну пластину між ребрами на приладі.
- Злегка натисніть нагору на виступ по центру кожного фільтра та потягніть його вниз.

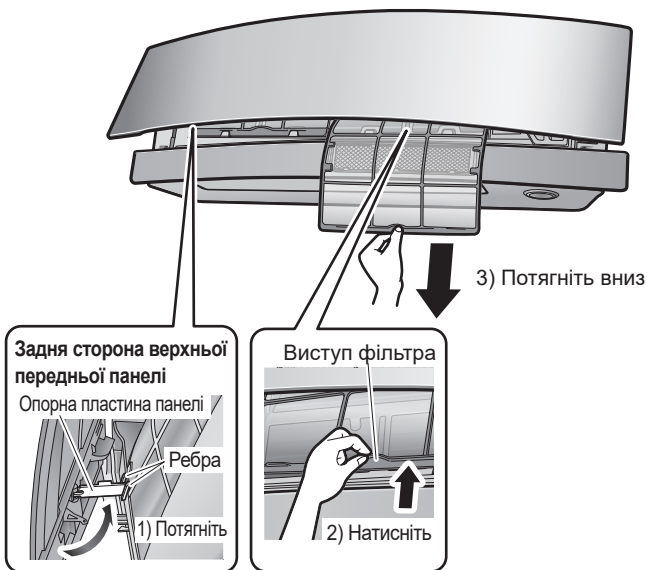

2. Промийте повітряні фільтри водою або очистіть їх пилососом.

- Повітряні фільтри рекомендується очищати один раз на 2 тижні.

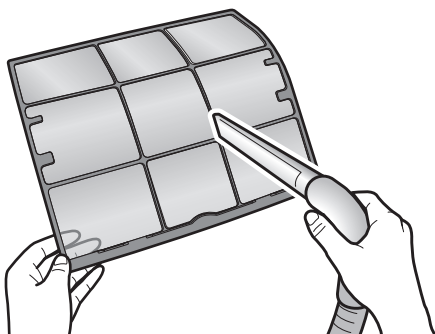

Якщо пил важко видалити

- Промийте повітряні фільтри нейтральним мийним засобом, розчиненим у теплій воді. Потім висушіть їх у затінку.
- Вийміть титано-апатитовий дезодоруючий фільтр і фільтр зі срібними частками (фільтр з іонами срібла). Див. розділи "Титано-апатитовий дезодоруючий фільтр" і "Фільтр зі срібними частками (фільтр з іонами срібла)" на наступній сторінці.

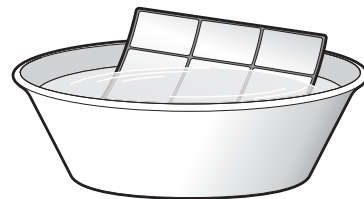

3. Установіть фільтри на місце і закрийте верхню передню панель.

- 1) Закрийте верхню панель.
- 2) НЕ натискайте на передню панель, щоб закрити її.
- 3) Увімкніть прилад за допомогою пульта дистанційного управління. Зачекайте, поки панель повністю відкриється. Потім вимкніть прилад за допомогою пульта дистанційного управління.
- 4) Коли передні панелі повністю закриються, обережно натисніть на верхню передню панель, щоб зафіксувати її в потрібному положенні.

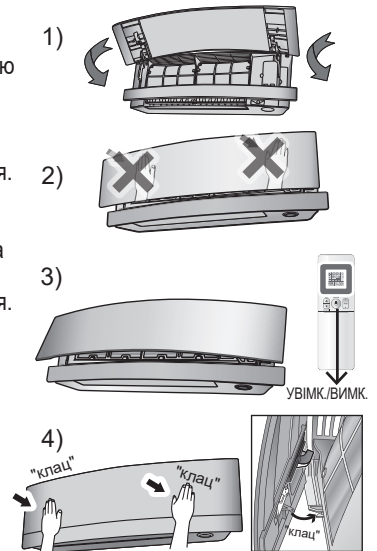

! УВАГА

- Під час зняття або установки фільтра не доторкайтеся до алюмінієвих пластин незахищеними руками.

Догляд і чищення

- Титано-апатитовий дезодоруючий фільтр
- Фільтр зі срібними частками (фільтр з іонами срібла)

1. Вийміть титано-апатитовий дезодоруючий фільтр і фільтр зі срібними частками (фільтр з іонами срібла).

- Відкрийте верхню передню панель і вийміть повітряні фільтри.
- Утримуйте утоплені частини каркасу і від'єднайте 4 клямки.

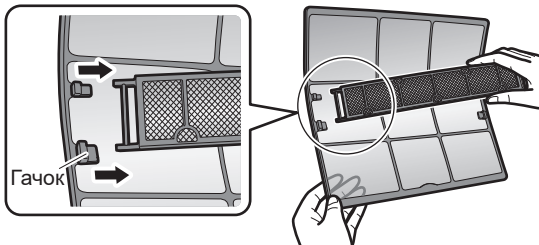

2. Очистіть або замініть титано-апатитовий дезодоруючий фільтр і фільтр зі срібними частками (фільтр з іонами срібла).

[Обслуговування]

2-1 Видаліть пил пилососом і помістіть фільтр у теплу воду приблизно на 10-15 хвилин, якщо бруд важко видаляється.

- Не виймайте фільтр із каркаса при промиванні водою.

2-2 Після промивання струсіть воду, що залишилася, та просушіть фільтр у затінку.

- Оскільки фільтр виготовлений із поліестера, не віджимайте фільтр під час видалення води із нього.

[Заміна]

Вийміть фільтр із каркаса і встановіть новий.

- Не викидайте каркас фільтра. Використовуйте каркас фільтра повторно при заміні титано-апатитового дезодоруючого фільтра і фільтра зі срібними частками (фільтр з іонами срібла).
- При установленні фільтра переконайтеся, що він кріпиться виступами.

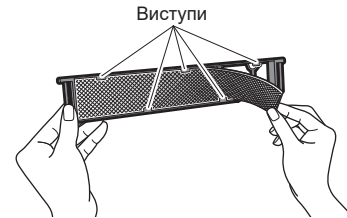

- Утилізуйте старий фільтр як негорючі відходи.

3. Установіть фільтри на місце і закрийте верхню передню панель.

- 1) Закрийте верхню панель.
- 2) НЕ натискайте на передню панель, щоб закрити її.
- 3) Увімкніть прилад за допомогою пульта дистанційного управління. Зачекайте, поки панелі повністю відкриються. Потім вимкніть прилад за допомогою пульта дистанційного управління.
- 4) Коли передні панелі повністю закриваються, обережно натисніть на верхню передню панель, щоб зафіксувати її в потрібному положенні.

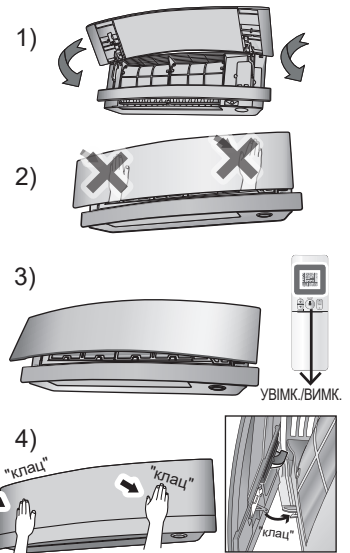

ПРИМІТКА

- Робота з забрудненими фільтрами:
 - не усувається неприємний запах,
 - не очищається повітря,
 - слабе нагрівання або охолодження,
 - можуть виникати неприємні запахи.
- Утилізуйте старі фільтри як негорючі відходи.
- Щоб замовити титано-апатитовий дезодоруючий фільтр, зверніться в магазин, в якому був придбаний кондиціонер.

Елемент	Титано-апатитовий дезодоруючий фільтр (без каркаса) 1 комплект
№ деталі	KAF970A46
Елемент	Фільтр зі срібними частками (з каркасом) 2 комплекти
№ деталі	KAF057A41



Догляд і чищення

■ Перевірте блоки

- Переконайтеся, що основа, підставка та інші кріпильні деталі зовнішнього блока не прогнили й не пошкоджені корозією.
- Переконайтеся, що отвори для впуску й випуску повітря внутрішнього й зовнішнього блоків вільні.
- Переконайтеся, що конденсат безперешкодно витікає зі зливного шлангу під час ОХОЛОДЖЕННЯ або ОСУШЕННЯ.
 - Якщо конденсат не витікає, можливий витік води із внутрішнього блока. У цьому випадку припиніть роботу і зверніться в ремонтну майстерню.

■ Перед довгим періодом простою

1. У ясний день на кілька годин ввімкніть лише вентилятор, щоб просушити внутрішній простір.

- Натисніть  і оберіть режим роботи "🌀".
- Натисніть  і почніть роботу.

2. Після закінчення роботи вимкніть автоматичний вимикач кімнатного кондиціонера.

3. Очистіть повітряні фільтри й установіть їх на місце.

4. Вийміть батарейки із пульта дистанційного управління.

■ Рекомендується проводити періодичне технічне обслуговування

- За певних умов експлуатації після декількох сезонів використання всередині кондиціонера можуть накопичуватися забруднення, які погіршують робочі характеристики. Окрім регулярного очищення користувачем, рекомендується проведення періодичного технічного обслуговування фахівцем.
- З приводу проведення технічного обслуговування фахівцем зверніться в магазин, у якому був придбаний кондиціонер.
- Витрати на технічне обслуговування компенсує користувач.

Важлива інформація про використовуваний холодоагент

У даному виробі використовуються фторовмісні парникові гази. Не відводьте гази в атмосферу.

Тип холодоагенту: **R32**

GWP ⁽¹⁾: **675**

⁽¹⁾ GWP = потенціал глобального потепління

Залежно від європейського або місцевого законодавства, можуть бути потрібні періодичні перевірки на витоки холодоагенту. За більш докладною інформацією зверніться до вашого місцевого дилера.



ЗАУВАЖЕННЯ стосовно tCO₂eq

У Європі **викиди парникових газів** повної заправки холодоагенту в системі (вираженої в тоннах CO₂-еквівалента) використовуються для визначення інтервалів технічного обслуговування. Дотримуйтеся чинного законодавства.

Формула для розрахунку викидів тепличних газів:

Значення GWP холодоагенту × Повна заправка холодоагенту [у кг] / 1000

Пошук і усунення несправностей

■ Ці ситуації не є несправностями.

- Наступні ситуації не є несправностями кондиціонера, але мають певні причини. Можна продовжувати користуватися кондиціонером.

Внутрішній блок

Заслінки не починають гойдатися негайно.

- Кондиціонер регулює положення заслінок. Заслінки почнуть рухатися незабаром.

Кондиціонер припиняє подачу потоку повітря під час роботи.

- Після досягнення заданої температури швидкість потоку повітря зменшується і робота припиняється, щоб запобігти утворенню потоку холодного повітря (під час обігріву), або щоб не допустити підвищення вологості (під час охолодження). Робота відновлюється автоматично, коли температура в приміщенні збільшується або зменшується.

Велика затримка перед початком роботи.

- Коли кнопка "Увімк./Вимк." натиснута невдовзі після припинення роботи.
- Коли повторно обрано режим.
 - Це передбачено для захисту кондиціонера. Потрібно почекати приблизно 3 хвилини.

ОБІГРІВ раптово зупиняється і чути звук води, що тече.

- Видаляється паморозь з зовнішнього блока. ОБІГРІВ починається після видалення паморозі з зовнішнього блока. Потрібно почекати приблизно від 4 до 12 хвилин.

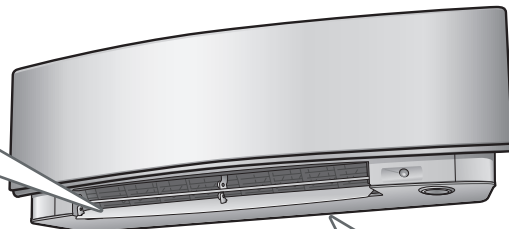

Чути звук.

■ Звук води, що тече

- Цей звук формується при протіканні холодоагенту в кондиціонері.
- Це звук води, що перекачується в кондиціонері. Він чутний, коли вода викачується із кондиціонера під час охолодження або осушення.
- Холодоагент протікає в непрацюючому кондиціонері навіть коли в інших приміщеннях працюють внутрішні блоки.

■ Звук повітря, що тече

- Цей звук утворюється при перемиканні потоку холодоагенту в кондиціонері.

■ Цокаючий звук

- Цей звук утворюється, коли розмір кондиціонера незначно збільшується або зменшується через зміни температури.

■ Свистячий звук

- Цей звук утворюється, коли холодоагент протікає під час розморожування.

■ Клацання під час роботи або простою

- Цей звук утворюється під час роботи регулювальних клапанів холодоагенту або електричних компонентів.

■ Ляскаючий звук

- Цей звук чути із кондиціонера, коли витяжний вентилятор вмикається при закритих дверях приміщення. Відкрийте вікно або вимкніть витяжний вентилятор.

Зовнішній блок

Із зовнішнього блока виходить вода або водяна пара.

■ При ОБІГРІВІ

- Під час розморожування паморозь на зовнішньому блоці перетворюється на воду або пару.

■ При ОХОЛОДЖЕННІ або ОСУШЕННІ

- Волога із повітря конденсується на холодній поверхні трубопроводу зовнішнього блока і стікає вниз.

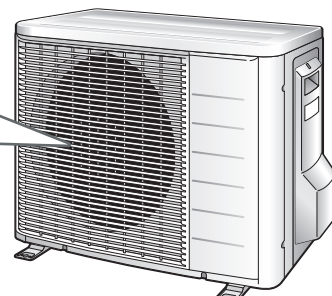

Пошук і усунення несправностей

- Заходи з усунення несправностей розділяються на наступні 2 типи залежно від способу усунення. Уживіть відповідних заходів залежно від ситуації.



Немає несправності

- Ці ситуації не є несправностями.



Перевірити

- Перевірте ще раз перед викликом фахівця з ремонту.

Кондиціонер не працює. (Багатофункціональний індикатор не світить.)

- Чи не вимкнений автоматичний вимикач або чи не перегорів запобіжник?
- Чи не відключене електроживлення?
- Чи вставлені батарейки в пульт дистанційного управління?
- Чи правильно налаштований таймер?



Слабке охолодження (обігрів).

- Чи не забруднилися повітряні фільтри?
- Чи вільні отвори для впуску й випуску повітря внутрішнього й зовнішнього блоків?
- Чи правильно задана температура?
- Чи закриті вікна і двері?
- Чи правильно настроєні швидкість і напрямок потоку повітря?
- Чи працює кондиціонер в режимах ЕКОНОМІЧНИЙ або ТИХИЙ РЕЖИМ РОБОТИ ЗОВНІШНЬОГО БЛОКА?



Під час роботи відбувся збій.

- Збій міг відбутися через грозвий розряд або радіоперешкоди. Вимкніть автоматичний вимикач, потім увімкніть його та спробуйте управляти кондиціонером за допомогою пульта дистанційного управління.



Робота раптово припиняється. (Багатофункціональний індикатор мигає.)

- Чи не забруднилися повітряні фільтри? Очистіть повітряні фільтри.
- Чи вільні отвори для впуску й випуску повітря внутрішнього й зовнішнього блоків?
- Вимкніть автоматичний вимикач та усуньте всі перешкоди. Потім увімкніть його та спробуйте управляти кондиціонером за допомогою пульта дистанційного управління. Якщо індикатор продовжує мигати, зверніться в магазин, у якому був придбаний кондиціонер.



Верхня й нижня передні панелі не відкриваються. (Багатофункціональний індикатор мигає.)

- Чи не затиснутий сторонній предмет верхньою і нижньою передніми панелями? Видаліть предмет і повторіть операцію з використанням пульта дистанційного управління. Якщо верхня і нижня передні панелі не відкриваються і багатофункціональний індикатор продовжує мигати, проконсультуйтеся в магазині, у якому був придбаний кондиціонер.



Верхня передня панель закривається не до кінця.

- Чи правильно встановлені фіксатори верхньої передньої панелі?



Із внутрішнього блока виділяється туман.

- Це відбувається, коли повітря в приміщенні охолоджується до стану туману потоком холодного повітря під час ОХОЛОДЖЕННЯ.
- Повітря в приміщенні охолоджується теплообмінником і перетворюється на туман при розморожуванні.



Пошук і усунення несправностей

Потік гарячого повітря не формується незабаром після початку ОБІГРІВУ.

- Кондиціонер нагрівається. Потрібно почекати приблизно від 1 до 4 хвилин. (Повітря видається тільки після досягнення певної температури.)



ТАЙМЕР ВМИКАННЯ/ВИМИКАННЯ не працює згідно з настройками.

- Перевірте, чи ТАЙМЕР ВМИКАННЯ/ВИМИКАННЯ і ТИЖНЕВИЙ ТАЙМЕР не налаштовані на однаковий час. Змініть або деактивуйте настройки ТИЖНЕВОГО ТАЙМЕРА. ►Стор. 23



Робота раптово припиняється. (Багатофункціональний індикатор світить.)

- Для захисту системи кондиціонер може припинити роботу у випадку раптової значної зміни напруги. Робота відновлюється автоматично приблизно через 3 хвилини.



Пульт дистанційного управління не працює належним чином.

- Не відображаються сигнали пульта дистанційного управління.
- Низька чутливість пульта дистанційного управління.
- Низька контрастність дисплея або дисплей затемнений.
- Дисплей не управляється.
- Батарейки розрядилися і пульт дистанційного управління працює неправильно. Замініть всі батарейки новими розміром AAA.LR03 (лужні). Докладна інформація наведена в розділі "Установка батарейок" даного посібника. ►Стор. 9



Зовнішній вентилятор обертається, коли кондиціонер не працює.

- Зупинка після припинення роботи
 - Для захисту системи зовнішній вентилятор продовжує обертатися протягом 60 секунд.
- Коли кондиціонер не працює
 - При дуже високій температурі зовні зовнішній вентилятор починає обертатися для захисту системи.



Із внутрішнього блока виходять сторонні запахи.

- Це відбувається, коли запахи із приміщення, від меблів або від сигарет поглинаються блоком і потрапляють у вихідний повітряний потік. (У такій ситуації рекомендується, щоб внутрішній блок промив фахівець. Зверніться в магазин, у якому був придбаний кондиціонер.)



Якщо верхня і нижня передні панелі закриваються під час роботи кондиціонера, кондиціонер припиняє роботу і починає мигати багатофункціональний індикатор.

- Після зупинки роботи кондиціонера повторно запустіть його за допомогою пульта дистанційного управління.



Режим ОБІГРІВ неможливо обрати, хоча прилад є моделлю з тепловим насосом.

- Перевірте, чи не роз'єднана перемичка (J8). Якщо вона роз'єднана, зверніться в ремонтну майстерню.

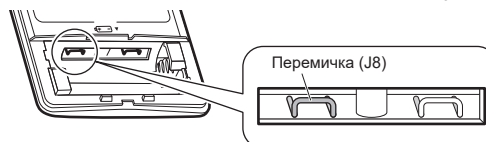

Пошук і усунення несправностей

■ Негайно зверніться в ремонтну майстерню

ПОПЕРЕДЖЕННЯ

- З появою ознак порушення роботи (таких як запах гару), припиніть роботу і вимкніть автоматичний вимикач.
 - Подальша експлуатація при даних відхиленнях від норми може призвести до відмови, ураження електричним струмом або пожежі.
 - Зверніться в магазин, в якому був придбаний кондиціонер.
- Не намагайтеся самостійно ремонтувати або модифікувати кондиціонер.
 - Неправильно виконані роботи можуть призвести до ураження електричним струмом або пожежі.
 - Зверніться в магазин, в якому був придбаний кондиціонер.

При виявленні будь-якої із наступних ознак негайно зверніться в ремонтну майстерню.

- Шнур живлення занадто гарячий або ушкоджений.
- Під час роботи чути сторонні звуки.
- Автоматичний вимикач, плавкий запобіжник або автоматичний вимикач із захистом від витоку на землю часто відключають прилад.
- Вимикач або кнопка часто не спрацьовує належним чином.
- Чути запах гару.
- Витік води із внутрішнього блока.

Вимкніть автоматичний вимикач та зверніться в ремонтну майстерню.



■ Після відключення електроживлення

- Робота кондиціонера відновлюється автоматично приблизно через 3 хвилини. Слід просто зачекати.

■ Грозивий розряд

- Якщо блискавка може вдарити в прилеглу зону, припиніть роботу і вимкніть автоматичний вимикач для захисту системи.

■ Утилізація



Виріб і батарейки, які постачаються з пультом дистанційного управління, позначені цим символом. Цей символ означає, що електричні й електронні вироби, а також батарейки, не слід змішувати з несорттованим побутовим сміттям.

На батарейках під цим символом може бути надрукований хімічний символ. Цей хімічний символ означає, що в батарейці міститься важкий метал у концентрації, що перевищує певне значення. Можливі хімічні символи:

- Pb: свинець (>0,004%)

Не намагайтеся демонтувати систему самостійно: демонтаж виробу, видалення холодоагенту, масла й інших частин повинні проводитися кваліфікованим установником відповідно до місцевого й загальнодержавного законодавства.

Прилади і використані батарейки необхідно здавати на спеціальну переробну станцію для утилізації, переробки і вторинного використання.

Правильна утилізація допоможе запобігти потенційним негативним наслідкам для навколишнього середовища і здоров'я людини.

За більш докладною інформацією звертайтеся до установника або в місцеву адміністрацію.

Пошук і усунення несправностей



■ Діагностика несправностей за допомогою пульта дистанційного управління

- Пульт дистанційного управління може приймати від внутрішнього блока код помилки, який відповідає несправності.

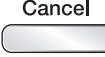
1. Якщо кнопку  натиснути приблизно на 5 секунд, в частині температури на дисплеї буде мигати "00".

2. Послідовно натискайте , поки не пролунає безперервний звуковий сигнал.

- Відображається один із показаних нижче кодів і лунає довгий звуковий сигнал.

	КОД	ЗНАЧЕННЯ
СИСТЕМА	00	НОРМА
	U0	НЕСТАЧА ХОЛОДОАГЕНТУ
	U2	ПЕРЕНАПРУГА
	U4	ПОМИЛКА ПЕРЕДАЧІ СИГНАЛУ (МІЖ ВНУТРІШНІМ І ЗОВНІШНІМ БЛОКАМИ)
ВНУТРІШНІЙ БЛОК	A1	НЕСПРАВНА ПЛАТА ВНУТРІШНЬОГО БЛОКА
	A5	ЗАХИСТ ВІД ЗАМЕРЗАННЯ АБО ЗНИЖЕННЯ ПІКОВОГО ЗНАЧЕННЯ ПРИ НАГРІВАННІ
	A6	НЕСПРАВНИЙ ДВИГУН (ПОСТІЙНОГО СТРУМУ) ВЕНТИЛЯТОРА
	C4	НЕСПРАВНИЙ ТЕРМІСТОР ТЕПЛОБІМІННИКА ВНУТРІШНЬОГО БЛОКА
	C7	НЕ ВІДКРИЛАСЯ / НЕ ЗАКРИЛАСЯ ПЕРЕДНЯ ПАНЕЛЬ
ЗОВНІШНІЙ БЛОК	C9	НЕСПРАВНИЙ ТЕРМІСТОР ТЕМПЕРАТУРИ В ПРИМІЩЕННІ
	EА	НЕСПРАВНИЙ ЧОТИРИХОДОВИЙ КЛАПАН
	E1	НЕСПРАВНА ПЛАТА ЗОВНІШНЬОГО БЛОКА
	E5	АКТИВАЦІЯ СТАНУ ПЕРЕВАНТАЖЕННЯ (ПЕРЕВАНТАЖЕННЯ КОМПРЕСОРА)
	E6	БЛОКУВАННЯ КОМПРЕСОРА
	E7	БЛОКУВАННЯ ВЕНТИЛЯТОРА ПОСТІЙНОГО СТРУМУ
	F3	КОНТРОЛЬ ТЕМПЕРАТУРИ НА ВИПУСКНІЙ ТРУБІ
	H0	НЕСПРАВНИЙ ДАТЧИК СИСТЕМИ КОМПРЕСОРА
	H6	НЕСПРАВНИЙ ДАТЧИК ПОЛОЖЕННЯ
	H8	НЕСПРАВНИЙ ДАТЧИК ПОСТІЙНОЇ НАПРУГИ/СТРУМУ
	H9	НЕСПРАВНИЙ ТЕРМІСТОР ТЕМПЕРАТУРИ ЗОВНІ
	J3	НЕСПРАВНИЙ ТЕРМІСТОР ВИПУСКНОЇ ТРУБИ
	J6	НЕСПРАВНИЙ ТЕРМІСТОР ТЕПЛОБІМІННИКА ЗОВНІШНЬОГО БЛОКА
	L4	ВИСОКА ТЕМПЕРАТУРА ПЛАСТИНИ РАДІАТОРА
L5	ПЕРЕВАНТАЖЕННЯ ПО СТРУМУ НА ВИХОДІ	
P4	НЕСПРАВНИЙ ТЕРМІСТОР ПЛАСТИНИ РАДІАТОРА	

ПРИМІТКА

- Короткий звуковий сигнал і два послідовні звукові сигнали вказують на невідповідні коди.
- Щоб скасувати відображення коду, утримуйте  впродовж приблизно 5 секунд. Відображення коду також скасовується автоматично, якщо кнопку не натискають упродовж 1 хвилини.



UKR  KLIMAT

<https://ukrklimat.com.ua/>

Коротка інструкція

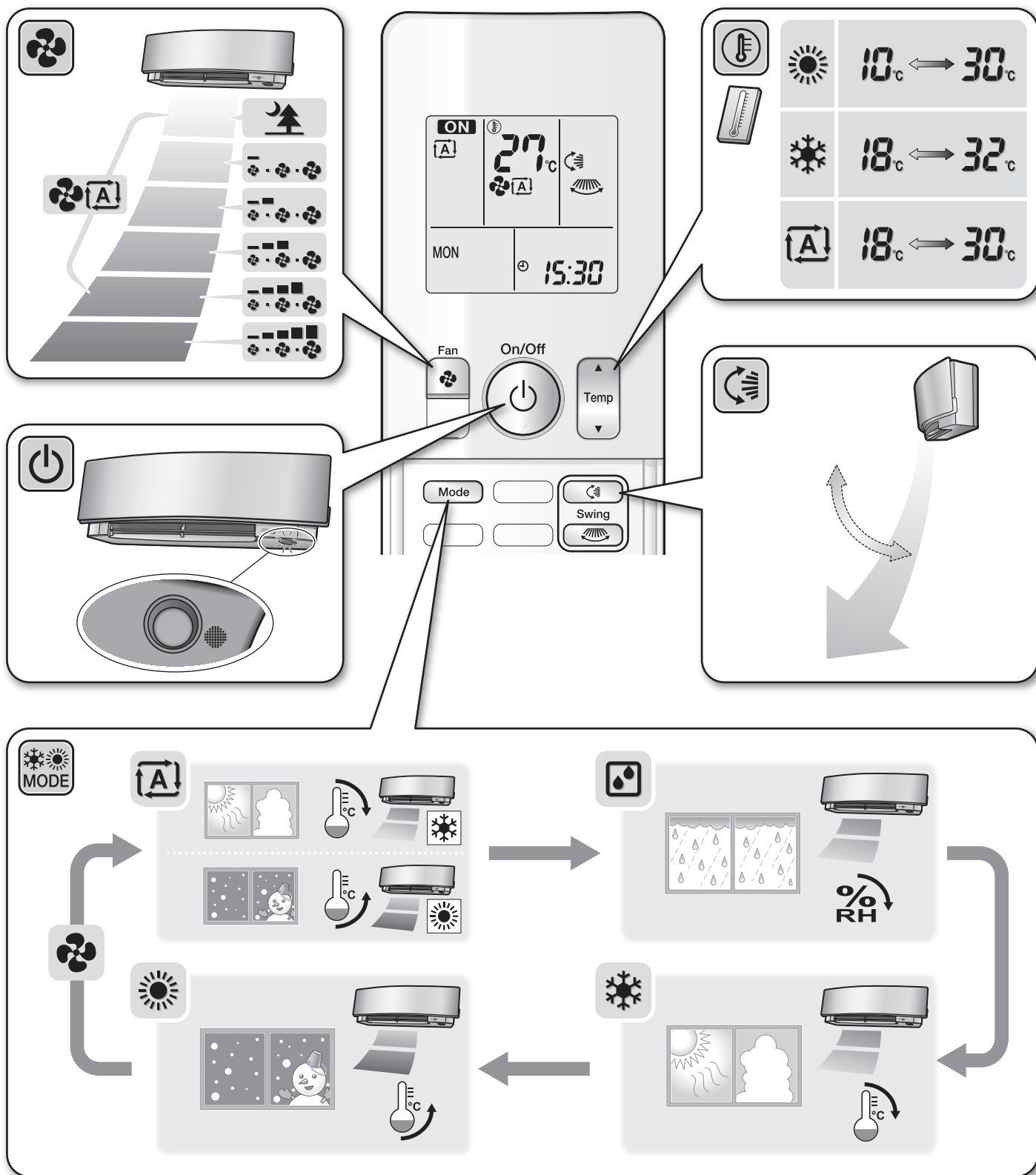

DAIKIN INDUSTRIES CZECH REPUBLIC s.r.o.

U Nové Hospody 1/1155, 301 00 Plzeň Skvrňany, Czech Republic

DAIKIN EUROPE N.V.

Zandvoordestraat 300, B-8400 Oostende, Belgium

