

# Haier

## КІМНАТНИЙ КОНДИЦІОНЕР ПОВІТРЯ ПОСІБНИК З ЕКСПЛУАТАЦІЇ

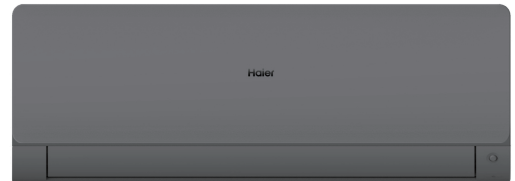
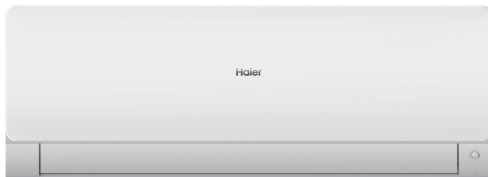

<https://ukrklimat.com.ua/konditsionery/haier-flexis-inverter/>

AS25S2SF1FA-CW/1U25S2SM1FA

AS35S2SF1FA-CW / 1U35S2SM1FA

AS50S2SF1FA-CW / 1U50S2SJ2FA

AS71S2SF1FA-CW / 1U71S2SG1FA

AS25S2SF1FA-BC/1U25S2SM1FA

AS35S2SF1FA-BC/1U35S2SM1FA

AS50S2SF1FA-BC/1U50S2SJ2FA

AS71S2SF1FA-BC/1U71S2SG1FA

- **Уважно вивчіть цей посібник з експлуатації кондиціонера і збережіть для подальшого користування!**



**UKR**  **KLIMAT**



Перш ніж розпочати роботу з приладом, уважно прочитайте вказівки з техніки безпеки, наведені у цьому посібнику.



Прилад заправлений холодоагентом R32.

Зберігайте цей посібник у легкодоступному для користувача місці.

## НЕБЕЗПЕКА:

- Не використовуйте будь-які засоби для прискорення розморожування або очищення, крім тих, що рекомендовані виробником.
- Зберігайте прилад в приміщенні, де немає постійних джерел тепла (відкрите полум'я, газовий прилад або працюючий електронагрівач).
- Проколювати або спалювати виріб заборонено.
- Майте на увазі, що холодоагенти можуть не мати запаху.
- Прилад слід встановлювати, експлуатувати та зберігати в приміщенні площею понад 3 м<sup>2</sup>
- Пошкоджений шнур живлення підлягає заміні. З міркувань безпеки заміну повинен здійснювати фірмовий сервісний центр або спеціаліст з аналогічною кваліфікацією.
- Дітям віком від 8 років та особам з обмеженими фізичними, сенсорними або розумовими можливостями, або без достатнього досвіду та знань дозволяється користуватися приладом під наглядом чи після інструктажу щодо використання приладу безпечним способом та за умови розуміння небезпек, пов'язаних з використанням приладу. Грати з приладом заборонено. Дітям забороняється виконувати чищення та технічне обслуговування приладу без нагляду.
- Електричну проводку слід монтувати згідно з місцевими стандартами та нормами.
- Всі кабелі повинні мати Європейський сертифікат відповідності. При монтажі системи слід передбачити, щоб у разі від'єднання кабелів кабель заземлення від'єднувався останнім. У якості вибухобезпечного вимикача слід використовувати всеполюсний вимикач. Відстань між його двома контактами повинна бути не менше 3 мм. Такі засоби відключення повинні бути інтегровані в електричну проводку.
- Встановлення системи повинен виконувати відповідний фахівець з дотриманням місцевих норм електромонтажу.
- Переконайтеся у правильності і надійності заземлення.
- Необхідно встановити вибухозахищений вимикач з функцією захисту при утканні на землю.
- При монтажі, переміщенні чи ремонті використовуйте тільки холодоагент, вказаний на зовнішньому блоці (R32). Використання інших холодоагентів може призвести до травмування, пошкодження або поломки приладу.



Цей прилад містить лампу UV-C.

## УВАГА:

1. Перед відкриттям приладу прочитайте інструкції з технічного обслуговування.
2. Під час взяття та введення в експлуатацію УФ-ЛАМПИ, будь ласка, переконайтесь, що живлення відключено, перш ніж підходити до виробу.
3. Ультрафіолетові бар'єри, що містять символ небезпеки ультрафіолетового випромінювання, не слід видаляти.
4. Прилади, які очевидно пошкоджені, не можна експлуатувати.
5. Не використовуйте ультрафіолетові лампи поза приладом.
6. Перед заміною, чищенням чи іншим обслуговуванням лампи UVC прилад потрібно відключити від джерела живлення.
7. Тип лампи UV-C - 0011012908.
8. Передні панелі з символом небезпеки ультрафіолетового випромінювання, які мають УФ-випромінювання, оснащені перемикачем для відключення живлення УФ-ламп в цілях вашої безпеки. Не впливайте на вимикач магнітом або іншим подібним матеріалом.
9. Перед відкриттям передніх панелей з символом небезпеки ультрафіолетового випромінювання для проведення обслуговування користувачем рекомендується відключити харчування.
10. Якщо лампа UV-C пошкоджена, її слід замінити виробником, її сервісним інженером або кваліфікованими особами, щоб уникнути небезпеки.
11. Невірне використання приладу або пошкодження корпусу може призвести до виходу небезпечного ультрафіолетового випромінювання. Ультрафіолетове випромінювання навіть у малих дозах може завдати шкоди очам та шкірі.

# Зміст

КОМПОНЕНТИ ТА ФУНКЦІЇ	1
ЕКСПЛУАТАЦІЯ	3
МОНТАЖ ВНУТРІШНЬОГО БЛОКУ	12
ТЕХНІЧНЕ ОБСЛУГОВУВАННЯ	15
ПОПЕРЕДЖЕННЯ	16
ДІАГНОСТИКА ТА УСУНЕННЯ НЕСПРАВНОСТЕЙ	17

# Комплектація та Функції

## Опис Функції Wi-Fi

### Діаграма системи

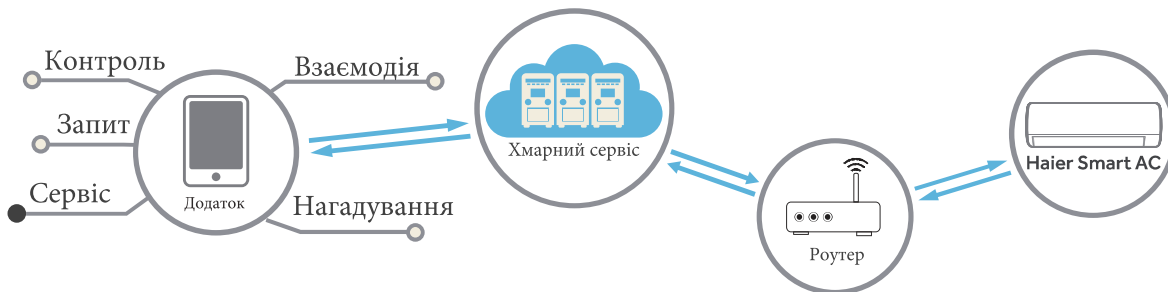

### Використання додатку

Для роботи з додатком необхідні смартфон та бездротовий роутер.  
Бездротовий роутер повинен бути підключеним до інтернету.  
Вимоги до смартфона - платформа IOS або Android.



IOS платформа повинна підтримувати версію 9.0 або вище.



Android платформа повинна підтримувати версію 5.0 або вище.

### Спосіб налаштування

Відскануйте QR код за допомогою додатку "hOn"  
Для завантаження додатку "hOn"  
скористайтеся платформами:

- App Store (IOS)
- Google Play (Android)
- Huawei AppGallery (Android)



Після завантаження додатку, будь ласка, зареєструйтеся, підключіть кондиціонер та насолоджуйтесь використанням додатку hOn для керування вашими пристроями. Для більш детальної інформації з питань реєстрації, підключення пристрою та інших операцій, будь ласка, звертайтеся до розділу ДОВІДКИ у додатку.

# Компоненти та функції

## Внутрішній блок

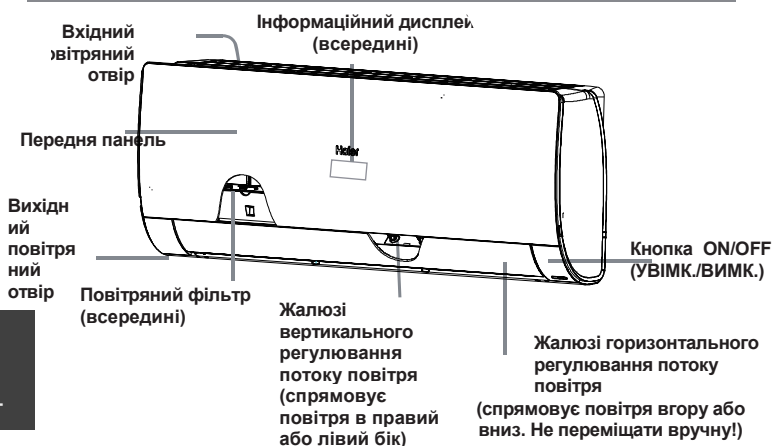

Фактичний вигляд передньої панелі може відрізнятися від зображення в посібнику, відповідно до придбаного товару

### Інформаційний дисплей

- 1 Приймач сигналу
- 2 Індикація зовнішньої температури  
При отриманні сигналу від пульту дистанційного керування відображає задану
- 3 Індикатор режиму роботи (вмикається при увімкненні компресора.)
- 4 Індикатор режиму керування по WIFI

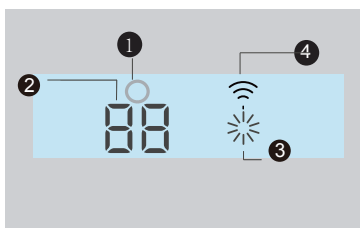

## Пульт дистанційного керування

### Пульт дистанційного керування

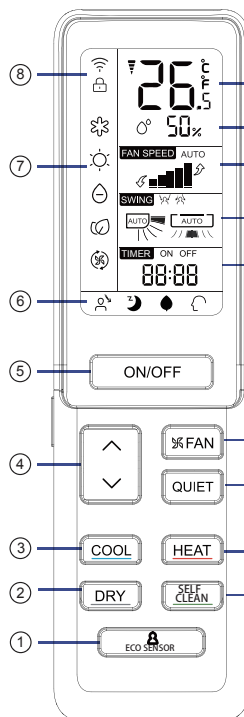

5. Кнопка ON/OFF (УВИМК./ВИМК.)
  6. Індикація стану функцій
  7. Індикатор режиму роботи
  8. Дисплей WIFI (управління по WIFI) та LOCK (блокування кнопок)
  9. Індикація температури
  10. Індикація вологості
  11. Індикація швидкості вентилятора
  12. Дисплей SWING (режим жалюзі): індикація спрямування повітря вгору/вниз та в правий/лівий бік
  13. Індикатор TIMER ON (ТАЙМЕР УВИМКНЕНО) Індикатор TIMER OFF (ТАЙМЕР ВИМКНЕНО) Індикатор відліку часу
  14. Кнопка FAN (Режим вентилятора)
  15. Кнопка QUIET (Тихий режим)
  16. Кнопка HEAT (Обігрів)
  17. Кнопка SELF CLEAN (Самоочищення)
1. Кнопка ECO SENSOR (датчик ECO SENSOR)
  2. Кнопка DRY (Режим осушування)  
Вмикає режим осушування повітря.
  3. Кнопка COOL (Режим охолодження)  
Вмикає режим охолодження повітря.
  4. Кнопка TEMP (Температура)  
використовується для регулювання заданої температури

## Зовнішній блок

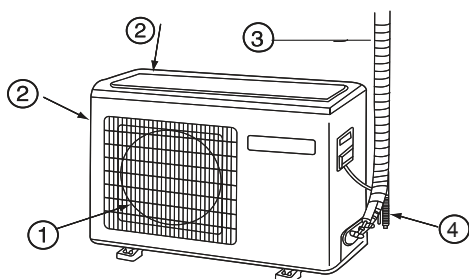

- 1 ВИХІДНИЙ ПОВІТРЯНИЙ ОТВІР
- 2 ВХІДНИЙ ПОВІТРЯНИЙ ОТВІР
- 3 З'ЄДНУВАЛЬНІ ТРУБКИ ТА ЕЛЕКТРИЧНА ПРОВОДКА
- 4 ДРЕНАЖНИЙ ШЛАНГ

### ПРИМІТКА:

- а. Індикація вологості не доступна в деяких моделях
- б. Якщо кондиціонер оснащений WIFI, натисніть кнопку ON/OFF і утримуйте 5 секунд, щоб увімкнути сигнал з'єднання по WIFI. Після переходу в режим з'єднання виконайте подальші вказівки щодо з'єднання, наведені у додатку.

# Експлуатація

## Налаштування годинника

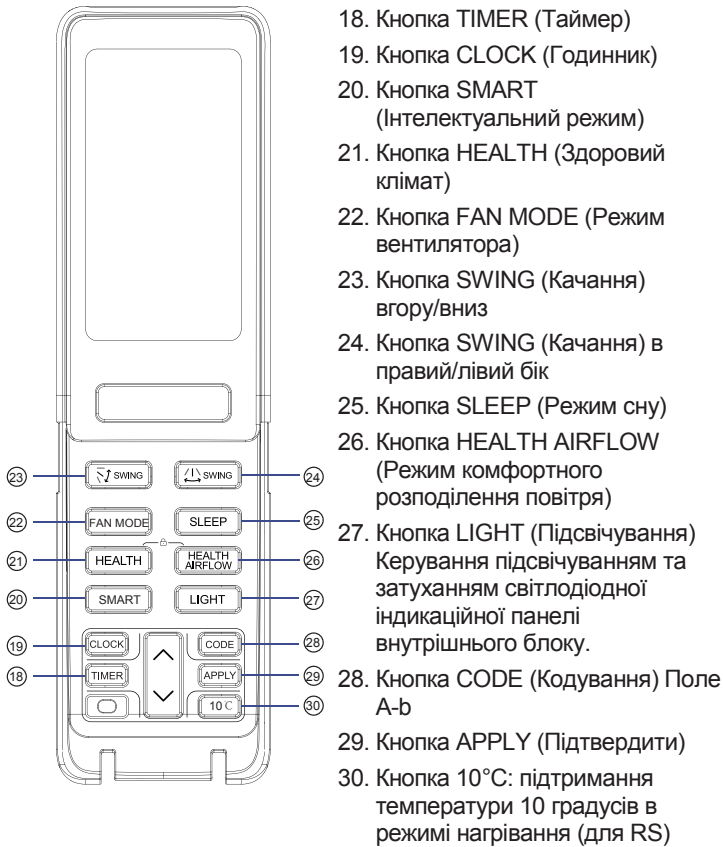

### Примітка:

1. Натисніть кнопки HEALTH+HEALTH AIRFLOW одночасно, щоб увімкнути або вимкнути функцію LOCK (Блокування)

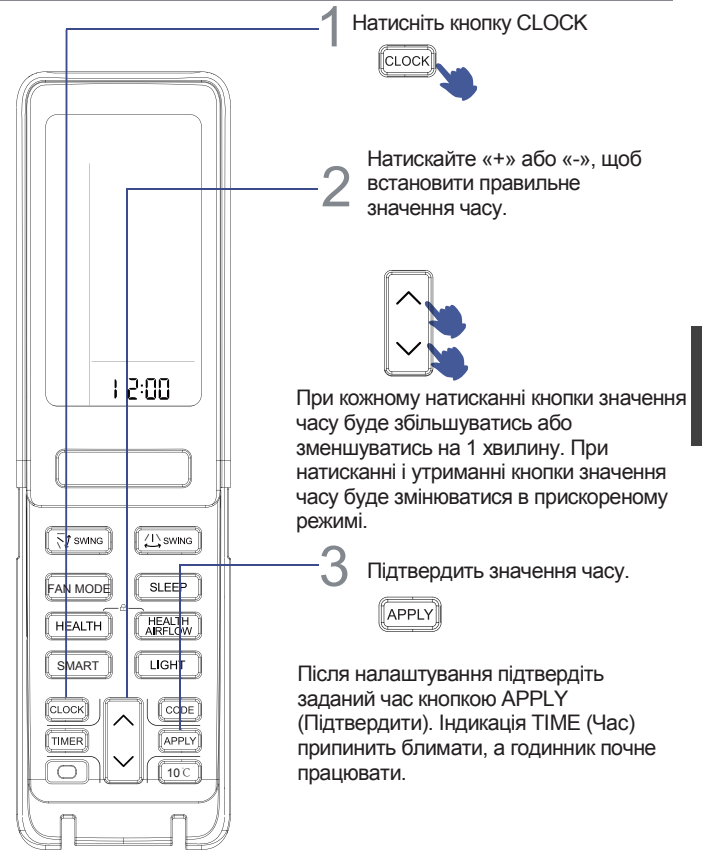

### Примітка:

відстань між передавачем і приймачем сигналу не повинна перевищувати 7 метрів без перешкод. Якщо в приміщенні встановлені флуоресцентні лампи з електронним запуском або стаціонарний бездротовий телефон, приймач може гірше приймати сигнали, тому відстань до внутрішнього блоку повинна бути меншою. Увімкнення всіх символів або нечіткі символи на дисплеї під час роботи вказують на розрядження елементів живлення. Необхідно замінити елементи живлення. Якщо пульт дистанційного керування не працює нормально, витягніть елементи живлення та вставте назад через кілька хвилин

### Порада:

якщо прилад довго не буде використовуватися, виймайте елементи живлення з пульта.

# Експлуатація

## Робота в режимі QUIET (Тихий режим)

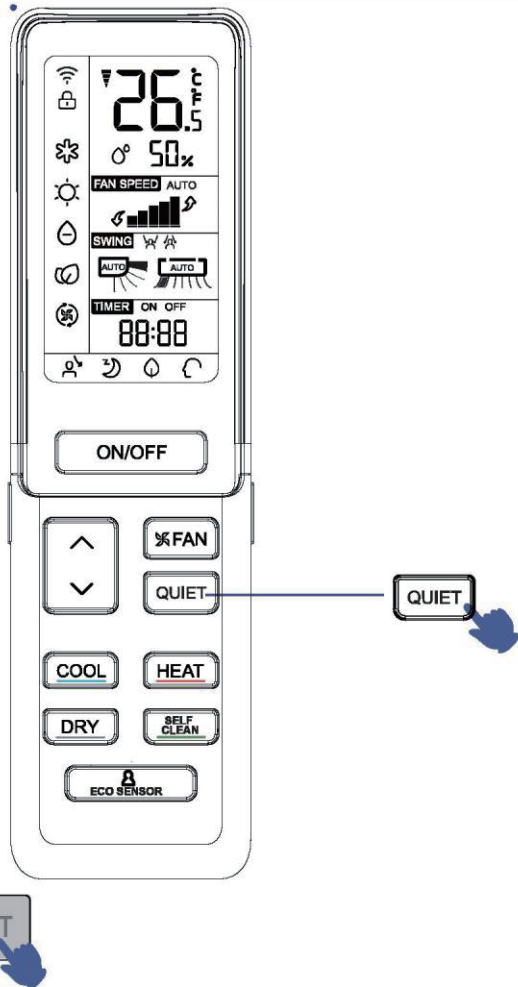

Цю функцію можна використовувати для забезпечення тиші, наприклад, під час читання або сну.

При кожному натисканні відображається знак  Кондиціонер перемикається в режим беззвучної роботи. В режимі QUIET (Тихий режим) вентилятор автоматично перемикається на низьку швидкість обертання режиму AUTO. Натисніть кнопку QUIET знову.

Знак  зникне, робота в тихому режимі припиниться.

## Робота в режимі COOL, HEAT та DRY (Охолодження, обігрів, осушення)



Натисніть кнопку HEAT (Обігрів) на пульті дистанційного керування.



Натисніть кнопку DRY (Осушування) на пульті дистанційного керування.

1. В режимі DRY (Осушування), коли температура в приміщенні стане нижчою за задану +2 °С, прилад буде працювати в переривчастому режимі при низькій швидкості незалежно від налаштувань вентилятора.
2. Пульст дистанційного керування може запам'ятовувати кожен режим роботи. При наступному увімкненні приладу кнопкою ON/OFF попередньо обраний режим роботи увімкнеться автоматично.



# Експлуатація

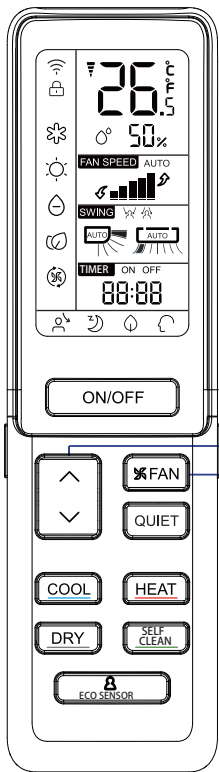

- 1 Натисніть кнопку TEMP (Температура).
- △ При кожному натисканні кнопки значення температури збільшується на 1 °С.
  - ▽ При кожному натисканні кнопки значення температури зменшується на 1 °С.

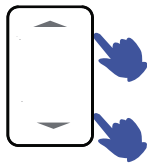

Прилад почне працювати, щоб досягти температури, що відображається на РК-дисплеї.

## 2 Режим FAN (Вентилятор)



Натисніть кнопку FAN SPEED (Швидкість вентилятора). При кожному натисканні кнопки швидкість вентилятора змінюється наступним чином:

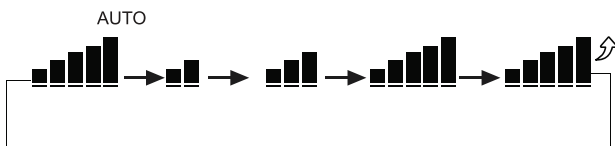

Вентилятор буде працювати на обраній швидкості.

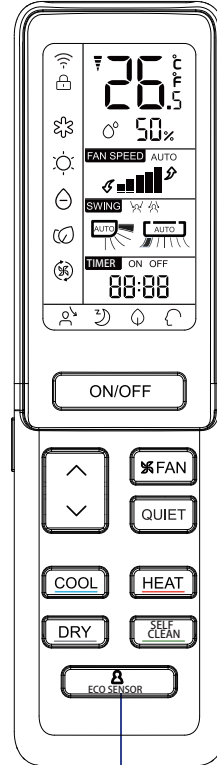

- 1 Режим ECO SENSOR (датчик ECO SENSOR)  
Натисніть кнопку ECO SENSOR. При кожному натисканні кнопки піктограма функції буде змінюватись в наступному порядку:

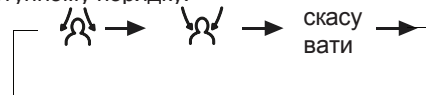

Розумний сенсор може автоматично визначити ваше місце знаходження та залежно від вашого вибору може відрегулювати потік повітря завдяки двом різним налаштуванням: Налаштування "Follow me Mode - Режим сліду за мною" направляє повітряний потік за вами, в той час, як налаштування "Avoid Mode - Обминаючий режим" буде тримати повітряний потік подалі від вас. Екосенсор може автоматично ідентифікувати наявність людини, таким чином підвищуючи енергоефективність. Якщо впродовж 20 хвилин в приміщенні нікого немає, кондиціонер перемикається на ЕКО режим.

### ПРИМІТКА:

Еко-датчик розпізнає зміни, спричинені інфрачервоним випромінюванням від тіла людини. За наведених нижче умов розпізнавання може бути недостатньо точним:

- Висока температура у кімнаті, близька до температури тіла людини.
- Забагато одягу на людині, або людина лежить на животі або спині. (D)
- Люди рухаються так швидко, що датчик не встигає визначити їх положення (F)
- Активний рух домашніх тварин, розгойдування штор або інших предметів у приміщенні через вітер.
- Ліве і праве жалюзі відхиляються в правий бік. (D)
- Рухомі об'єкти знаходяться поза зоною дії датчика. (F)
- Лівий і правий краї внутрішнього блоку встановлені занадто близько до стіни.
- В кімнату потрапляють прямі сонячні промені.

Кондиціонер працює в приміщенні з різкими перепадами температури.

Крім того, якщо людина перебуває на межі двох або трьох зон обдування, наступна порція повітря буде направлена відповідно до цих двох зон, або буде видалена автоматично. Відведене повітря буде автоматично уникати цих зон або буде видалятися автоматично.

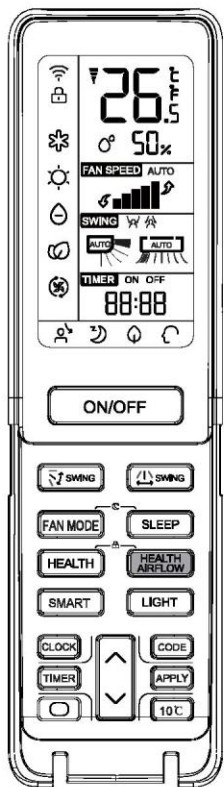

# Експлуатація

## Режим HEALTH AIRFLOW (Режим комфортного розподілення повітря)



HEALTH AIRFLOW

HEALTH AIRFLOW (Режим комфортного розподілення повітря)

- 1). Натисніть кнопку HEALTH AIRFLOW. На дисплеї відобразиться знак . Не допускайте направлення потужного потоку повітря безпосередньо на людину.
- 2). Натисніть кнопку HEALTH AIRFLOW повторно. На дисплеї відобразиться знак . Не допускайте направлення потужного потоку повітря безпосередньо на

HEALTH AIRFLOW



Вимкнення функції HEALTH AIRFLOW (Режим комфортного розподілення повітря)

Повторно натисніть кнопку HEALTH AIRFLOW. Впускний та випускні отвори кондиціонера відкриються, кондиціонер продовжить роботу в режимі, що був увімкнений до увімкнення функції очищення повітря. Після зупинки випускний отвір закриється автоматично.

### Примітка:

не тягніть жалюзі випускного отвору рукою. Це призведе до порушення їх роботи. Якщо робота жалюзі порушена, вимкніть прилад і увімкніть приблизно через хвилину. Виконайте налаштування за допомогою пульта дистанційного керування. Пульт дистанційного керування може запам'ятовувати кожен режим роботи. При наступному увімкненні кнопкою ON/OFF попередньо обраний режим роботи увімкнеться автоматично.

### Примітка:

1. Після увімкнення режиму комфортного розподілу повітря жалюзі вхідного і вихідного отворів перестають рухатися.
2. При обігріві краще використовувати режим .
3. При охолодженні краще використовувати режим .
4. Після тривалої роботи кондиціонера при підвищеній вологості повітря в режимі охолодження і осушування з вихідного отвору може капати вода.
5. Оберіть відповідний напрямок для вентилятора відповідно до фактичних умов.

## Режим SELF CLEAN (Самоочищення)

### ◆ Функціональний опис:

Ця функція використовується для очищення випарника.

### ◆ Увімкнення і вимкнення:

Натисніть кнопку SELF CLEAN (Самоочищення), щоб увімкнути функцію. На панелі внутрішнього блоку, а також на пульті дистанційного керування на дисплеї відобразиться індикація CL. Функція буде працювати не більше 25 хвилин, після чого автоматично вимкнеться. Вимкнення супроводжується двома звуковими сигналами, після яких прилад переходить в попередній режим роботи. У процесі роботи функцію самоочищення неможливо вимкнути декількома натисканнями кнопки SELF CLEAN. Щоб вимкнути функцію, натисніть кнопку POWER (Живлення) або увімкніть інший режим.

### ◆ Примітка:

1. Ця функція не працює в режимі таймера / сну.
2. Після запуску цього режиму об'єм повітря може зменшитись, зникнути або повітряний потік може бути холодним.
3. Пристрій може видавати сторонній звук внаслідок розширення при нагріванні і стискання при охолодженні. Це нормальне явище.
4. Символ CL може відображатися на пульті дистанційного керування та панелі індикації різний час.
5. Якщо температура навколишнього середовища нижче нуля, під час роботи функції самоочищення може бути згенерований код помилки F25. Це відбувається при спрацюванні стандартної функції захисту. Будь ласка, вимкніть живлення та перезапустіть прилад через 10 секунд.
6. Оптимальні умови для роботи функції: температура у приміщенні 20°C — 27°C, вологість 35%~60%, температура назовні 25°C— 38°C (сезон охолодження).
7. Важко заморозувати занадто сухе (вологість <20%) і занадто вологе повітря (вологість > 70%), Об'єм конденсованої води може збільшуватися, що знизить ефективність охолодження.

# Експлуатація

## Режим SWING (Качання)

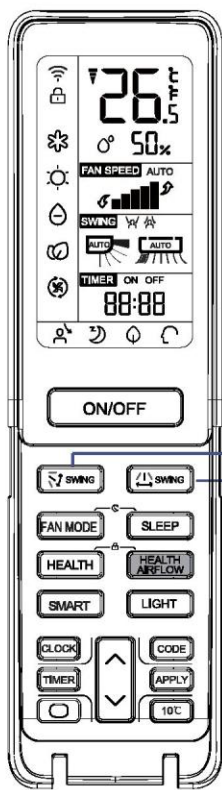

1 Спрямування повітря вгору або вниз

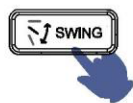

При кожному натисканні кнопки  індикація напрямку повітряного потоку на пульті дистанційного керування залежно від режиму роботи відображається наступним чином:

COOL/DRY (Охолодження/Осушування):



HEAT (Обігрів):



SMART (Інтелектуальний режим):



Початковий стан

2 Спрямування повітря в правий або лівий бік



При кожному натисканні кнопки , на пульті дистанційного керування відображається наступне: пульт дистанційного керування:



Початковий стан

- Якщо всі жалюзі вертикального спрямування повітря вихідного отвору направлені в правий або лівий бік, під час роботи при високій вологості на них може утворюватися конденсат.
- Не рекомендується тривалий час утримувати жалюзі горизонтального спрямування повітря у положенні вниз в режимі охолодження або осушування. Це може призвести до утворення конденсату.
- Оскільки в режимі охолодження холодне повітря прямує вниз, встановлення жалюзі у горизонтальне положення покращить циркуляцію повітря.

## Режим TIMER (Таймер)

Перед увімкненням режиму таймера налаштуйте годинник. Можна налаштувати увімкнення або вимкнення приладу у такі періоди часу: перед прокиданням вранці, перед поверненням з вулиці або після засинання вночі.

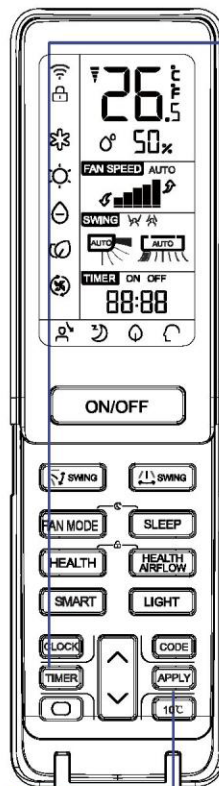

1 Оберіть режим роботи.



Оберіть бажаний час увімкнення за таймером (TIMER ON).

Пульт дистанційного керування: Індикатор **TIMER ON** (Таймер увімкнено) буде блимати.



Оберіть бажаний час вимкнення за таймером (TIMER OFF).

Пульт дистанційного керування: Індикатор **TIMER OFF** (Таймер вимкнено) буде блимати.

2 Налаштування часу.

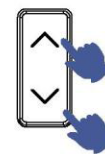

При кожному натисканні кнопки значення часу збільшується на

на 1 хвилину. При натисканні і утриманні кнопки значення часу буде змінюватися в прискореному режимі. Максимальне значення часу становить 24 години.

3 Підтвердження налаштувань.



Після налаштування потрібного часу натисніть кнопку **APPLY** (Підтвердити), щоб припинити блимання знаку **ON** або **OFF** на пульті дистанційного керування.

Вимкнення режиму TIMER (Таймер)  
Натисніть кнопку **TIMER** (Таймер) кілька разів. Індикатор **TIMER** (Таймер) зникне.

# Експлуатація

## Комфортний режим SLEEP (Режим сну)

Перш ніж лягти спати, натисніть кнопку SLEEP (Режим сну). Прилад почне працювати в режимі SLEEP і забезпечить вам здоровий сон.

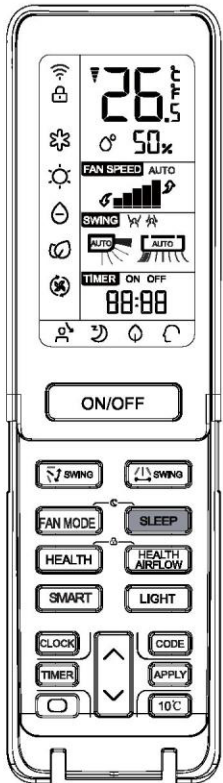

Натисніть кнопку SLEEP (Режим сну).

Режим роботи 1. В режимі COOL (Охолодження), DRY (Осушування)

через 1 годину після активації режиму SLEEP (Режим сну), температура стане на 1 °C вище заданої температури. Ще через 1 годину температура підвищиться ще на 1 °C. Прилад працюватиме ще 6 годин, а потім вимкнеться. Температура підвищиться вище температури налаштування, щоб в кімнаті не було занадто холодно для сну.

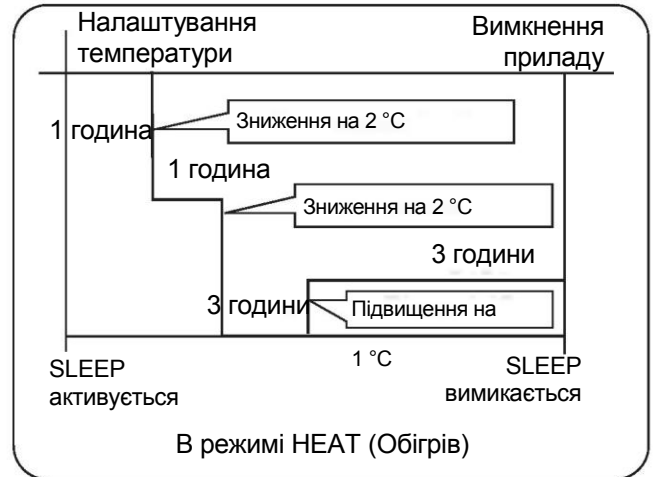

3. В режимі SMART (Інтелектуальний режим)

Прилад працює у відповідному режимі сну, який адаптується до автоматично вибраного режиму роботи.

4. Якщо режим тиші для сну встановлено на 8 годин, цей час неможливо змінити. При увімкненні функції TIMER (Таймер) режим сну не налаштовується. Якщо увімкнути таймер після увімкнення режиму сну, режим сну буде вимкнено. Прилад буде перебувати в режимі увімкнення за часом, якщо увімкнути обидва режими одночасно, по закінченню часу роботи одного режиму прилад припинить роботу автоматично, а другий режим буде скасовано.

### Відновлення роботи після вимкнення електроенергії

Якщо прилад увімкнений вперше, компресор ввімкнеться не раніше ніж через 3 хвилини. При відновленні живлення після відключення прилад запуститься автоматично, а компресор почне працювати через 3 хвилини.

### Примітка до відновлення роботи після відключення живлення:

натисніть кнопку SLEEP (режим сну) 10 разів протягом 5 секунд та увійдіть до функції, почувши чотири звукових сигнали. натисніть кнопку SLEEP (режим сну) 10 разів протягом 5 секунд та вийдіть з функції, почувши два звукових сигнали.

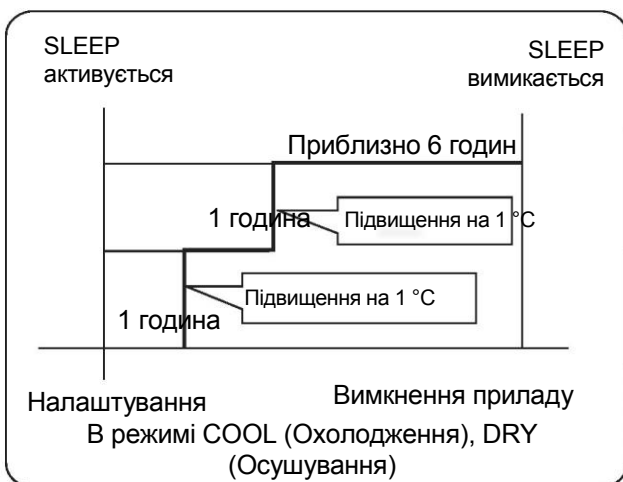

2. В режимі HEAT (Обігрів)

через 1 годину після активації режиму SLEEP (Режим сну) температура знизиться на 2 °C нижче заданого значення. Ще через 1 годину температура знизиться ще на 2 °C. Ще через 3 години температура підвищиться ще на 1 °C. Прилад працюватиме ще 3 години і вимкнеться. Температура знижується нижче температури налаштування, щоб в кімнаті не було занадто жарко для сну.

# Експлуатація

## Режим FAN MODE

(Режим роботи вентилятора)

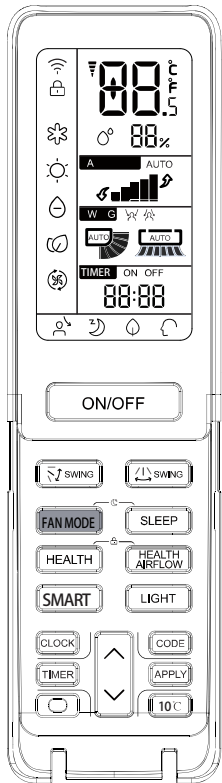

Режим роботи вентилятора: низька швидкість вентилятора за замовчуванням, режим вентилятора, задана температура не відобразатиметься, температура на дисплеї внутрішнього блоку: 24 C

## Стерилізація 56 C

Коли необхідно увімкнути функцію стерилізації 56 C, ви можете скористатися керуванням функції у додатку hOn. Знайомство з функцією стерилізації 56 C

Етап 1 – Самоочистка Self-Clean: для видалення бруду ця функція заморожує випарник з вологою в повітрі та видалляє бруд під час процесу відтайки. Гідрофільне алюмінієве покриття з меншим кутлом ( $\alpha \approx 5^\circ$ ) сприяє збільшенню ефективності відведення води.

Етап 2 - Стерилізація високою температурою 56C:

Ця функція використовує технологію інтелектуального контролю температури та регулювання частоти для регулювання роботи компресора, завдяки чому підтримується висока температура випарника понад 30 хвилин, для знищення будь-яких бактерій та вірусів всередині кондиціонера.

Етап 3 - Швидке охолодження випарника для підвищення ефективності стерилізації. Поверхня покрита наночастинками срібла, які мають антибактеріальну ефективність до 99%.

Увага:

1. Робота функції триває 60-80 хвилин.
2. Гаряче повітря може виходити під час процесу, коли випарник нагрівається до 56 C або підтримується при 56 C влітку.
3. Ця функція може спричинити зміну температури повітря в приміщенні взимку.
4. Коли зовнішня температура навколишнього середовища перевищує 36 C, функцію виконувати неможливо. Натомість функцію самоочищення буде ввімкнено та триватиме вона 21 хв.

## Режим SMART (Інтелектуальний режим)

(Функція не доступна в деяких моделях)  
Створіть комфорт в кімнаті за допомогою лише однієї кнопки!  
Кондиціонер сам визначить температуру і вологість в приміщенні і виконає відповідні налаштування.

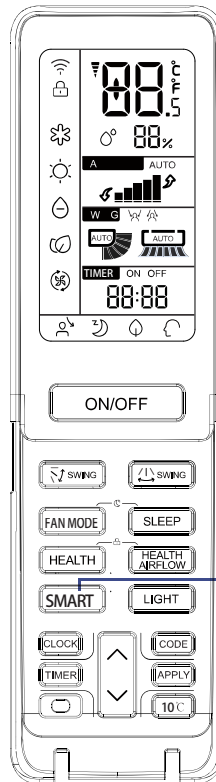

Увімкнення режиму SMART (Інтелектуальний режим)

Натисніть кнопку ON/OFF, щоб увімкнути прилад. Натисніть кнопку SMART. На дисплеї індикації з'явиться

знак

- Режим SMART FRESH (Інтелектуальний режим, освіження)
- Режим SMART DEFROST (Інтелектуальний режим, розморожування)
- Режим SMART FAN SPEED (Інтелектуальний режим, швидкість вентилятора)
- Режим SMART FAN SPEED HEALTH (Інтелектуальний режим, швидкість вентилятора, очищення повітря)
- Режим SMART DRY (Інтелектуальний режим, осушення)
- Smart "М'який режим"
- SMART Режим контролю температури повітря

або Режим SMART вимикається

Щоб увімкнути інтелектуальний режим, натисніть кнопку SMART (Інтелектуальний режим) в режимі охолодження, обігріву або осушення повітря. В інтелектуальному режимі кондиціонер автоматично обирає режим охолодження, обігріву, осушення або вентилятора. Якщо під час роботи Інтелектуального режиму натиснути кнопку увімкнення режиму охолодження, обігріву, або осушення, ввімкнеться обраний режим роботи, а інтелектуальний режим буде вимкнено.

# Експлуатація

## Режим HEALTH (Здоровий клімат)

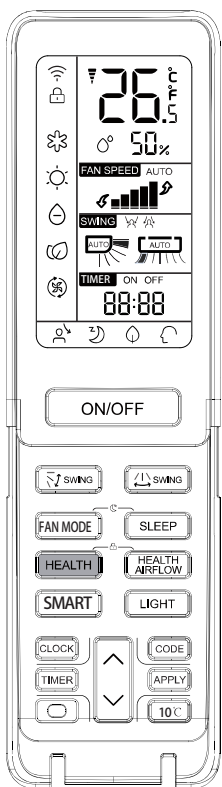

Натисніть кнопку HEALTH

За кожним натисканням відображається "іконка" на дисплеї, кондиціонер починає дезинфікування повітря.



Натисніть кнопку HEALTH подвійним натиском, функціонування зупиниться.

## Вмикання/вимикання вручну і тестовий режим

### Вимкнення/увімкнення вручну:

- Використовуйте цю функцію лише тоді, коли пульт дистанційного керування несправний або відсутній. Функція аварійного запуску дає змогу кондиціонеру працювати деякий час автоматично.
- При натисканні кнопки аварійного запуску, лунає один звуковий сигнал що вказує на увімкнення приладу в даному режимі. При першому натисканні кнопки увімкнення та увімкненні в аварійному режимі, прилад працюватиме автоматично у наступних режимах:

Кімнатна температура	Задана температура	Режим таймера	Швидкість вентилятора	Режим роботи
Температура вище 24 °C	24 °C	Ні	АВТО	COOL (ОХОЛОДЖЕННЯ)
Температура нижче 24 °C	24 °C	Ні	АВТО	HEAT (Обігрів)

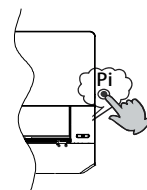

- Змінити налаштування температури і швидкість вентилятора, а також увімкнути режим таймера або осушування неможливо.

### Режим діагностики:

Режим діагностики вмикається кнопкою аварійного запуску.

- Вмикайте режим діагностики, коли температура в приміщенні нижче 16 °C. Не вмикайте цей режим під час роботи приладу в стандартному режимі.
- Натисніть і утримуйте кнопку аварійного запуску понад 5 секунд. Почувши два звукових сигнали, відпустіть кнопку. Кондиціонер почне працювати в режимі охолодження з високою швидкістю вентилятора.

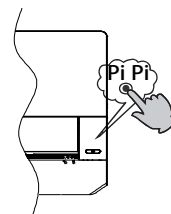



Функція УФ-стерилізації: використовує діапазон випромінювання з найефективнішим ефектом стерилізації для видалення шкідливих мікроорганізмів, таких як бактерії в повітрі, що має надзвичайно ефективний вплив, на чистоту повітря.

Увага:

- Рекомендується увімкнути функцію УФ-стерилізації на 1-2 години протягом одного дня, більший час вплине на термін служби УФ-лампи.
- Не дивіться безпосередньо на УФ-лампу і не торкайтеся її рукою, коли увімкнено функцію стерилізації. Будь ласка, вимкніть функцію стерилізації перед тим, як відкривати панель.
- Біля вхідного отвору кондиціонера, коли увімкнена функція стерилізації, може з'являтися темно-синій індикатор.
- Тільки після запуску внутрішнього вентилятора та вимкнення функції здоров'я УФ-лампа буде горіти.

## Заміна елементів живлення

-  Зніміть кришку відділення для елементів живлення
-  Вставте елементи живлення, як показано на рисунку. 2 елементи живлення R-03, кнопка скидання (циліндр); При вставленні елементів живлення дотримуйтесь полярності +/-;
-  Вставте елементи живлення і закрийте кришку.

## ВАЖЛИВА ІНФОРМАЦІЯ ЩОДО ХОЛОДОАГЕНТА



Виріб містить фторовані парникові гази, на які поширюється Кіотський протокол Не утилізувати в атмосферу.

Тип холодоагенту: R32

Значення ПГП\*: 675

ПГП = потенціал глобального потепління

Будь ласка, заповніть незмивним чорнилом,

- 1 заводська заправка холодоагенту
  - 2 додаткова кількість холодоагенту, заправлена на місці та
  - 1 +2 загальний об'єм заправленого холодоагенту
- на етикетці заправлення холодоагенту, що входить в комплект поставки виробу.

Заповнену етикетку слід наклеїти поруч з заправним клапаном (наприклад, на внутрішній стороні кришки відсічного клапана).

A Містить фторовані парникові гази, на які поширюється Кіотський протокол

B заводська заправка холодоагенту: дивись паспортну табличку

C додаткова кількість холодоагенту, заправлена на місці та

G загальний об'єм заправленого холодоагенту

D Зовнішній блок

E балон з холодоагентом та колектор для заправки

## ВІДПОВІДНІСТЬ ЄВРОПЕЙСЬКИМ НОРМАМ ДЛЯ МОДЕЛЕЙ

Клімат: T1 Напруга: 230 В

### ЕС

Вся продукція відповідає наступним європейським нормам:

- 2014/53/EU (Радіообладнання)
- 2014/517/EU (Фторовмісні гази)
- 2009/125/EC (Енергетика)
- 2010/30/EC (Енергетика)
- 2006/1907/EC (Регламент REACH)

### ROHS

Ці вироби відповідають основним вимогам Директиви 2011/65 / ЄС Європейського парламенту та ради щодо обмеження використання певних небезпечних речовин в електричному та електронному обладнанні (Директива ЄС RoHS)

### WEEE

Згідно вимог Директиви 2012/19/EU Європейського парламенту, цим ми повідомляємо споживача про вимоги щодо утилізації електричних та електронних виробів. ВИМОГИ ДО УТИЛІЗАЦІЇ:



Ваш кондиціонер позначений цим символом. Він означає, що електричні та електронні вироби не повинні змішуватися з несорттованими побутовими відходами. Не намагайтеся демонтувати систему самостійно. Демонтаж системи кондиціонування повітря, обробку холодоагенту, масла та інших компонентів повинен виконувати кваліфікований спеціаліст з дотриманням вимог відповідного місцевого та національного законодавства.

Кондиціонери повинні оброблятися спеціалізованим підприємством для повторного використання, переробки та відновлення. Належна утилізація виробу допоможе запобігти потенційним негативним наслідкам для навколишнього середовища та здоров'я людини. Для отримання додаткової інформації зверніться до компанії з монтажу або місцевих органів влади.

Елементи живлення слід вийняти з пульта дистанційного керування та утилізувати окремо з дотриманням відповідних місцевих та національних норм.

### WIFI

- Максимальна потужність бездротового сигналу (20 дБм)
- Частота бездротового сигналу (2400~2483,5 МГц)

# Монтаж внутрішнього блоку

## Необхідні інструменти

- Викрутка
- Кусачки
- Пилка
- Дриль із свердлом-коронкою
- Гайковий ключ (17, 19, 26 мм)
- Детектор витоку газу або мильний розчин
- Динамометричний ключ (17, 22, 26 мм)
- Труборіз
- Розвальцьовувальний інструмент
- Ніж
- Рулетка
- Конусний розширювач

## Вибір місця для монтажу

- В місці монтажу не повинно бути вібрацій,
- з достатньою опорою для корпусу блоку.
- Місце монтажу повинно бути віддалене від джерел тепла та вологості, де немає перешкод поблизу входу і виходу повітря.
- Визначте місце, де трубки та електричний кабель можна легко підключити до зовнішнього блоку.
- Визначте місце, з якого охолоджене повітря буде поширюватися по всій площі приміщення
- Оберіть місце поруч з електричною розеткою з достатнім простором навколо.
- Розташуйте блок на відстані понад 1 м від телевізорів, бездротових пристроїв та люмінесцентних ламп.
- Якщо пульт дистанційного керування буде закріплений на стіні, визначте таке місце, де на сигнал не впливають пристрої, що випромінюють люмінесцентне світло.

## Джерело живлення

- Перш ніж вставити штекер кабелю живлення в розетку, перевірте наявність напруги.
- Струм джерела живлення повинен відповідати значенню, вказаному у паспортній таблиці.
- Для підключення приладу слід використовувати окреме відгалуження.
- Електрична розетка має бути розташована достатньо близько від внутрішнього блоку, щоб кабель живлення з вилкою не був натягнутий. Ні в якому разі НЕ подовжуйте електричний кабель живлення.

## Вибір трубки

ДЛЯ 09K 12K	Трубка для рідини	Ø 6,35X0,8 мм
	Трубка для газу	Ø 9,52X0,8 мм
ДЛЯ 18K	Трубка для рідини	Ø 6,35X0,8 мм
	Трубка для газу	Ø 12,7X0,8 мм
ДЛЯ 24K	Трубка для рідини	Ø 9,52X0,8 мм
	Трубка для газу	Ø 15,88X1,0 мм

## Схема монтажу внутрішнього блоку

В даних моделях використовується холодоагент R32 з ГФУ

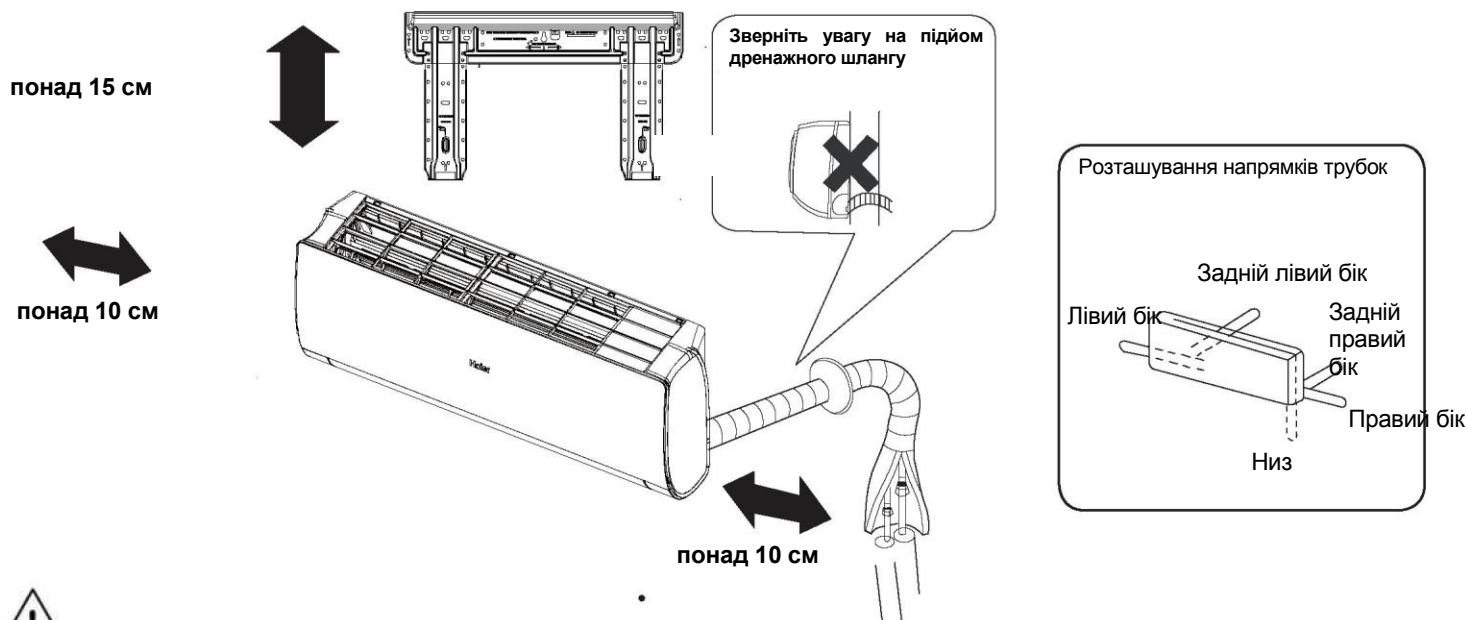

При використанні дренажної трубки з лівого боку переконайтесь, що отвір наскрізний. Відстань від внутрішнього блоку до підлоги повинна бути не менше 2 метрів. Зображення вище наведено для довідки. Вигляд придбаного виробу може відрізнятися.



# Монтаж внутрішнього блоку

## 1 Монтаж монтажної плити та розташування отвору в стіні

При першому кріпленні монтажної пластини

1. Розмістіть монтажну пластину на стіні горизонтально за рівнем, враховуючи місцезнаходження в стінній конструкції балкових перемичок і стійок. Тимчасово закріпіть пластину на стіні.
2. Повторно перевірте правильність положення пластини, підвісивши нитку з вантажем в центральній верхній точці пластини. Переконавшись в правильності положення монтажної пластини, надійно закріпіть її на стіні за допомогою гвинта з комплекту постачання.
3. Використовуючи рулетку, позначте на стіні розташування стінного отвору кондиціонера.

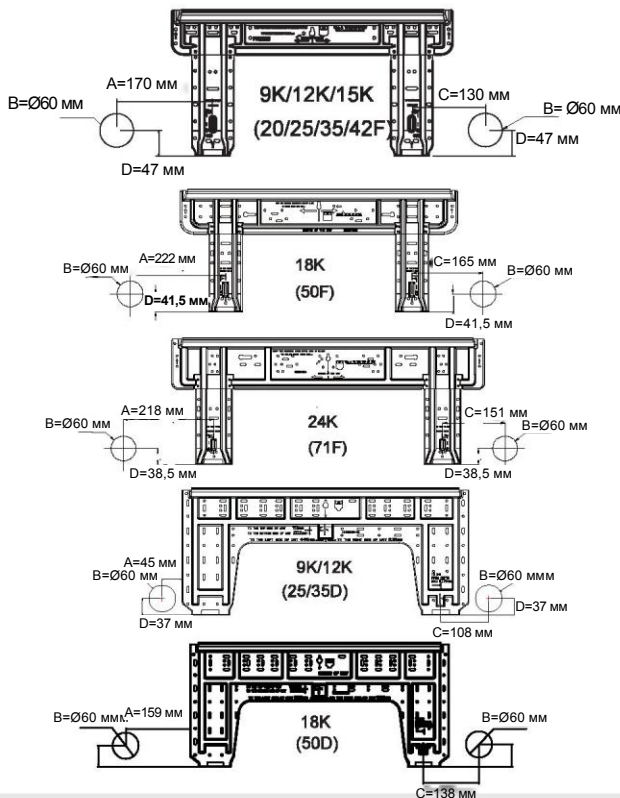

Якщо монтажна пластина кріпиться до поперечини і перемички

- Прикріпіть до поперечини і перемички монтажну планку (купується окремо) і закріпіть монтажну пластину на монтажній планці.
- Розташування отворів у стіні описано у попередньому розділі «При першому кріпленні монтажної пластини».

## 2 Свердління отвору в стіні і встановлення заглушки

- Просвердліть отвір діаметром 60 мм із невеликим нахилом в бік зовнішньої частини стіни.
- Встановіть заглушку отвору в трубопроводі та загерметизуйте її шпаклівкою

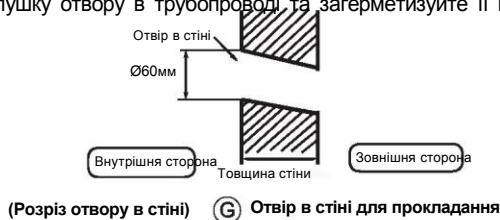

## 3 Монтаж внутрішнього блоку

Схема монтажу трубопроводів

[ Виведення трубопроводів ззаду ]

- Прокладіть трубопроводи і дренажний шланг і закріпіть скотчем

[ Виведення трубопроводів з лівого боку • ззаду зліва ]

- У разі виводу трубопроводу з лівого боку виріжте кусачками заглушку для прокладання трубок з лівого боку.
  - У разі виведення трубопроводів ззаду з лівого боку зігніть трубки в бік позначки на ізоляції, що позначає напрямок до отвору виведення ззаду з лівого боку.
1. Вставте дренажний шланг у заглиблення у ізоляції внутрішнього блоку.
  2. Вставте електричний кабель від внутрішнього до зовнішнього блоку з тильної сторони внутрішнього блоку і витягніть його спереду, а потім підключіть.
  3. Нанесіть на розвальцьовані поверхні фреон і з'єднайте трубки. Щільно обмотайте з'єднання теплоізоляційними матеріалами і закріпіть скотчем.



- Зберіть електричний кабель від внутрішнього до зовнішнього блоків в один джгут з трубопроводами і дренажним шлангом і закріпіть ізоляційною стрічкою.

[Прокладання трубопроводів у інших місцях]

- Виріжте в потрібному місці кусачками заглушку для прокладання трубок в і зігніть трубки у напрямку отвору для виведення у стіні. При згинанні будьте обережні, щоб не зламати трубки.
- Заздалегідь підключіть кабель від внутрішнього до зовнішнього блоку, а потім прокладіть його вздовж теплоізоляції.

## Кріплення корпусу внутрішнього блоку

- Надійно повішайте корпус на верхні пази монтажної пластини. Порушайте корпус в різні боки і переконайтеся, що він надійно закріплений.
- Щоб закріпити корпус на монтажній пластині, тримайте корпус під кутом відносно нижньої сторони, а потім опустіть перпендикулярно.



## Знімання корпусу внутрішнього блоку

- Щоб зняти корпус з монтажної пластини, трохи підніміть його рукою, щоб зняти з нижніх виступів монтажної пластини, відхиліть його нижню частину і в такому положенні піднімайте вгору, доки корпус не зніметься з верхніх пазів монтажної пластини.

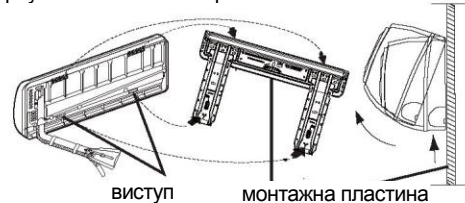

## 4 Підключення електричного кабелю від внутрішнього до зовнішнього блоку

### Зняття кришки розподільчої коробки

- Зніміть кришку клеєм в правому нижньому куті внутрішнього блоку, потім викрутіть гвинти і зніміть кришку кабельного затискача.

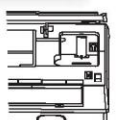

## При підключенні кабелю після монтажу внутрішнього блоку

1. Вставте кабель ззовні у лівий бік отвору в стіні, де вже прокладені трубопроводи.
2. Витягніть кабель з лицьового боку та з'єднайте, зробивши ланцюг.

## При підключенні кабелю до монтажу внутрішнього блоку

- Вставте з'єднувальні кабелі зі сторони задньої частини приладу, а потім витягніть їх назовні спереду.
- Ослабте гвинти клемної коробки, повністю вставте кінці з'єднувального кабелю в роз'єми клемної коробки і затягніть гвинти.
- Злегка потягніть кабелі, щоб переконатися, що вони правильно вставлені та закріплені.
- Після підключення кабелю не забувайте закріпити його за допомогою кабельного затискача.

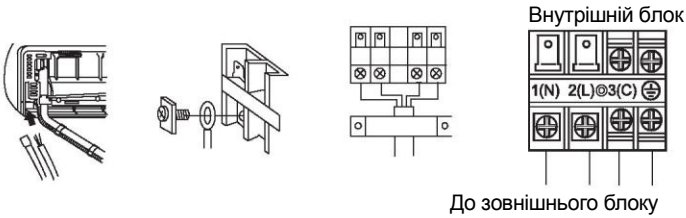

### Примітка:

При підключенні уважно слідкуйте, щоб номери контактів на клемних колодках внутрішнього і зовнішнього блоків співпадали. Неправильне підключення може спричинити порушення роботи або несправність системи.

З'єднувальні кабелі	$\geq 4G\ 1,0\ \text{мм}^2$
---------------------	-----------------------------

1. Пошкоджений шнур живлення підлягає заміні. Заміну повинен здійснювати фірмовий сервісний центр або особа з аналогічною кваліфікацією. Тип з'єднувального кабелю — H07RN-F.
2. У разі перегорання запобіжника на платі замініть його запобіжником T.3.15 A / 250 В перемінного струму (для приміщень).
3. Електричну проводку слід монтувати згідно з місцевими стандартами та нормами.
4. Після монтажу кабель живлення повинен бути розташований у легкодоступному місці.
5. Стационарна електрична проводка повинна бути оснащена запобіжним вимикачем. Використовуйте всеполюсний вимикач з відстанню між контактами не менше 3 мм.

## 5 Джерело живлення

- Кондиціонер слід підключати до окремої електричної розетки.
- У випадку монтажу у місці з підвищеною вологістю прилад слід обладнати вимикачем з функцією захисту при утінанні на землю.
- При монтажі в інших місцях достатньо стандартного автоматичного вимикача.

## 6 Обрізання і розвальцьовування трубок

- Обріжте трубки за допомогою труборіза і видаліть задирки з кромки обрізаних трубок.
- Розвальцьовування слід виконувати після насування фланцевої гайки.

	Розвальцьовувальний інструмент для труб R410A	Стандартний розвальцьовувальний інструмент	
	Муфтового типу	Муфтового типу (жорстке)	З барашковою гайкою (типу Imperial)
A	0-0,5 мм	1,0-1,5 мм	1,5-2,0 мм

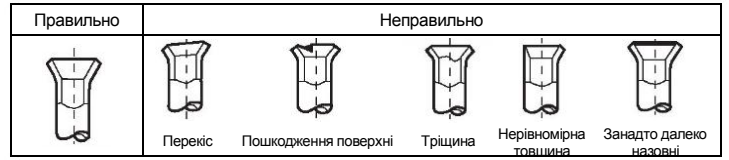

## 7 Дренажна система

- Встановлюйте дренажний шланг під безперервним нахилом вниз.
- Не монтуйте дренаж, як показано на рисунках нижче.

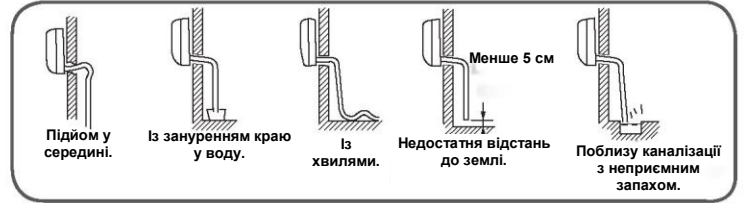

- Налийте воду в дренажний піддон внутрішнього блоку і переконайтеся, що злив з зовнішнього боку будівлі відбувається без проблем.
- Частина дренажного шлангу, що знаходиться в приміщенні, повинна бути повністю утеплена теплоізоляційним матеріалом.

## 8 Дренажна система

Код помилки	Опис несправності	Аналіз та діагностика
E1	Несправність датчика температури в приміщенні	Порушення з'єднання у роз'ємі Несправність терморезистора Несправність печатної плати
E2	Несправність датчика температури теплообмінника	
E4	Помилка EEPROM внутрішнього блоку	Невірні дані EEPROM Несправність EEPROM Несправність печатної плати
E7	Порушення зв'язку між внутрішнім і зовнішнім блоками	Помилка передачі сигналу від внутрішнього до зовнішнього блоку через несправність проводки Несправність печатної плати
E14	Несправність вентилятора внутрішнього блоку	Зупинка через несправність внутрішньої проводки мотора вентилятора Зупинка через несправність зовнішньої проводки мотора вентилятора Помилка виявлення через несправність печатної плати внутрішнього блоку

## 9 Перевірте правильність монтажу і здійсніть випробувальний запуск

- Будь-ласка, роз'ясніть клієнтам, як користуватися приладом згідно цього посібника.



Контрольний список при випробувальному запуску

Поставте відмітку ✓ у полі

- Чи є ознаки витоку газу зі з'єднувальних трубок або на з'єднаннях?
- Чи обгорнуті з'єднувальні трубки ізоляцією?
- Чи правильно вставлені з'єднувальні кабелі в клемні колодки та затягнуті?
- Чи працює дренаж належним чином?
- Чи надійно під'єдане заземлення?
- Чи надійно закріплений внутрішній блок на стіні?
- Чи співпадає напруга джерела живлення з номінальною напругою виробу?
- Чи є ненормальний шум, що надходить від внутрішнього або зовнішнього блоку?
- Чи правильно працюють підсвічування / дисплеї?
- Чи працюють належним чином функції охолодження та обігріву (в режимі теплового насоса)?

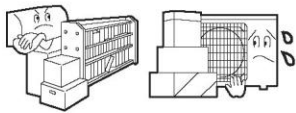

# Технічне обслуговування

## Для зручності експлуатації кондиціонера

<p>Правильне налаштування температури в приміщенні</p> 	<p>Не блокуйте вихідний отвір</p> 	<p>Пульт дистанційного керування</p>  <p>Не використовуйте воду, протирайте пульт дистанційного керування сухою ганчіркою. Не використовуйте очищувач для скла або хімічну тканину.</p>	<p>Корпус внутрішнього</p>  <p>втирайте кондиционер м'якою сухою ганчіркою Для видалення сильних забруднень використовуйте нейтральний миючий засіб, розведений водою. Виручуйте ганчірку перед витиранням, а потім зітріть миючий засіб.</p>
<p>Під час роботи кондиціонера вікна і двері повинні бути закритими</p> 	<p>Використовуйте таймер рціонально</p> 	<p>Не використовуйте для чищення наступне</p>  <p>Бензин, бензол, розріджувач або очищувач можуть пошкодити покриття приладу. Застосування гарячої води (від 40°C(104°F)) може спричинити знебарвлення або деформацію.</p>	
<p>Якщо ви не плануєте використовувати прилад тривалий час, вимкніть головний вимикач живлення.</p> 	<p>Використовуйте жалюзі рціонально</p> 	<p>Чищення повітряного фільтра</p> <ol style="list-style-type: none"> <li>1 Натисніть і утримуйте кнопку SMART протягом 5 с, щоб частково підняти панель.</li> <li>2 Відкрийте панель вручну і підпріть за допомогою стійки</li> <li>3 Зніміть фільтр</li> <li>4 Очистіть фільтр</li> <li>5 Встановіть фільтр</li> <li>6 Заберіть стійку і закрийте панель</li> <li>7 Натисніть і утримуйте кнопку SMART. Панель автоматично опуститься і закриється</li> </ol>  <p>Кожні два тижні</p>	

Українська

## Заміна додаткового повітряного фільтра

<ol style="list-style-type: none"> <li>1. Відкрийте впускний отвір. Натисніть і утримуйте кнопку SMART протягом 5 с, щоб частково підняти панель.</li> <li>2. Зніміть стандартний повітряний фільтр Трохи зсуньте вушко вгору, щоб звільнити фільтр, потім витягніть його.</li> <li>3. Встановіть додатковий повітряний фільтр Вставте додатковий повітряний фільтр у ліве та праве кріплення в рамці.</li> </ol> 	<ol style="list-style-type: none"> <li>4. Встановіть стандартний повітряний фільтр (встановлювати обов'язково)</li> <li>5. Закрийте впускний отвір. Натисніть і утримуйте кнопку SMART. Панель автоматично опуститься і закриється</li> </ol> <p>УВАГА:</p> <p>Фотокаталітичний фільтр має бути вставлений світлою стороною назовні, а темною всередину. Бактерицидний фільтр повинен бути вставлений зеленою стороною назовні, а світлою всередину.</p> <p>ПРИМІТКА:</p> <ul style="list-style-type: none"> <li>• Для відновлення фотокаталітичний фільтр через кожні 6 місяців слід тримати на сонці.</li> <li>• Бактерицидний фільтр можна використовувати довгий час без необхідності заміни. Але в ході експлуатації потрібно ретельно стежити за його чистотою. Видалити пил можна за допомогою пилососа або струсити фільтр. При забрудненні бактерицидна дія фільтра знижується.</li> <li>• Рекомендується зберігати бактерицидний фільтр в прохолодному, сухому місці, не допускаючи тривалого попадання на фільтр прямих сонячних променів. Інакше бактерицидна дія фільтра знижується.</li> </ul> 
--	--

# Обережно

## ⚠ НЕБЕЗПЕКА

Для монтажу кондиціонера звертайтеся до спеціалізованого Сервісного центру. Не намагайтеся встановити кондиціонер самостійно. Неправильний монтаж може стати причиною ураження електричним струмом, пожежі, протікання води.

## ⚠ НЕБЕЗПЕКА

У разі виникнення ненормального шуму, запаху або диму з кондиціонера, вимкніть живлення кондиціонера і зверніться до Сервісного центру.

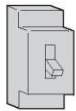

ВИМК.



**ОБОВ'ЯЗКОВО ДО ВИКОНАННЯ**



Використовуйте для підключення окрему електричну розетку з автоматичним вимикачем.

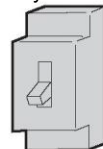

Перевіряйте правильність дренажу конденсату через дренажний трубовід.



**ОБОВ'ЯЗКОВО ДО ВИКОНАННЯ**

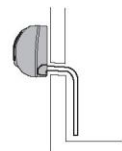

Щільно вставляйте мережевий кабель в електричну розетку.



**ОБОВ'ЯЗКОВО ДО ВИКОНАННЯ**

Параметри джерела живлення повинні відповідати тим, що вказані в



**ОБОВ'ЯЗКОВО ДО ВИКОНАННЯ**

1. Не подовжуйте кабель живлення і не підключайте кондиціонер через подовжувач
2. Не встановлюйте кондиціонер у місцях з можливим витоком легкозаймистого газу.
3. В місці монтажу на кондиціонер не повинні діяти пара або масляний туман.



**ЗАБОРОНЕНО**

Мережевий кабель не можна згортати в пучок або вузол.



**ЗАБОРОНЕНО**

Будьте обережні, щоб не пошкодити мережевий кабель.



**ЗАБОРОНЕНО**

Не вставляйте будь-яких предметів в повітрязбірний і повітровипускний отвори кондиціонера.



**ЗАБОРОНЕНО**

Не вмикайте і не вимикайте кондиціонер витягуванням вилки з розетки.



**ЗАБОРОНЕНО**

Не спрямовуйте потік повітря безпосередньо на людей, особливо на дітей і осіб похилого віку.



**ЗАБОРОНЕНО**

Не намагайтеся відремонтувати або модифікувати кондиціонер

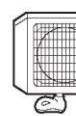

**заземлення**

Підключіть кабель заземлення.

## ⚠ ОБЕРЕЖНО

Не використовуйте кондиціонер для створення мікроклімату з метою збереження харчових продуктів, творів мистецтва, точних приладів, а також вирощування тварин або



**ЗАБОРОНЕНО**

Час від часу запускайте у приміщення свіже повітря, особливо коли одночасно працює газовий прилад.



**ОБОВ'ЯЗКОВО ДО ВИКОНАННЯ**

Не торкайтеся кнопки ручного увімкнення/вимкнення мокрою рукою.



**ЗАБОРОНЕНО**

Не встановлюйте кондиціонер поруч з джерелами тепла, наприклад, камином, радіатором або плитою.

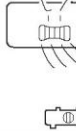

**ЗАБОРОНЕНО**

Перевіряйте міцність опорної конструкції, на якій змонтований блок.

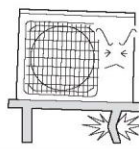

**ЗАБОРОНЕНО**

Чи лийте воду на блоки кондиціонера з метою їх промивання.



**ЗАБОРОНЕНО**

Не спрямовуйте потік повітря безпосередньо на тварин або рослини.

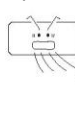

**ЗАБОРОНЕНО**

Класти важкі предмети, ставати або сидати на зовнішній блок заборонено.



**ЗАБОРОНЕНО**





Не ставте на внутрішній блок вази з квітами або судини з водою.



**ЗАБОРОНЕНО**

# Діагностика та усунення

## несправностей

	Характер несправності	Причина та порядок діагностики
Стандартна перевірка ефективності	Система не перезапускається негайно. 	<ul style="list-style-type: none"> <li>Після вимкнення прилад не запускається протягом 3 хвилин з метою захисту приладу.</li> <li>Якщо штепсельну вилку витягнути і вставити назад у розетку, система захисту буде працювати протягом 3 хвилин, щоб захистити кондиціонер.</li> </ul>
	Чути шум 	<ul style="list-style-type: none"> <li>Під час роботи приладу або після зупинки може з'являтися свист або булькання. В перші 2-3 хвилини після запуску приладу шум стає помітнішим. (Цей шум виникає внаслідок протікання холодоагента в системі.)</li> <li>Під час роботи приладу або після зупинки може з'являтися тріск. Цей шум виникає внаслідок розширення або зменшення кожуху через зміни температури.</li> <li>Якщо під час роботи виникає значний шум потоку повітря, це може вказувати на надмірне забруднення повітряного фільтра.</li> </ul>
	Чути запахи.	<ul style="list-style-type: none"> <li>Це пояснюється тим, що в системі циркулюють запахи повітря із внутрішніх приміщень, наприклад, запах меблів, фарби, сигарет.</li> </ul>
	Видувається туман або пара. 	<ul style="list-style-type: none"> <li>В режимі COOL або DRY з внутрішнього блоку може вивідатися туман. Це відбувається внаслідок різкого охолодження повітря в приміщенні.</li> </ul>
	В режимі осушування змінити швидкість вентилятора неможливо.	<ul style="list-style-type: none"> <li>В режимі DRY (Осушування), коли температура в приміщенні стане нижчою за задану +2 °C, прилад буде працювати в переривчастому режимі при низькій швидкості незалежно від налаштувань вентилятора.</li> </ul>
Декілька перевірок		<ul style="list-style-type: none"> <li>Чи вставлена штепсельна вилка в електричну розетку?</li> <li>Чи немає переривання живлення?</li> <li>Чи не перегорів запобіжник?</li> </ul>
	Неефективне охолодження 	<ul style="list-style-type: none"> <li>Чи засмічений повітряний фільтр? Зазвичай повітряний фільтр слід очищувати кожні 15 днів.</li> <li>Чи немає перешкод перед впускним або випускним отвором?</li> <li>Чи правильно налаштована температура?</li> <li>Чи не залишилися вікна/двері відкритими?</li> <li>Чи потрапляє пряме сонячне світло через вікно під час роботи в режимі охолодження? (використовуйте штору)</li> <li>Чи немає надмірної кількості джерел тепла або людей в приміщенні під час роботи в режимі охолодження?</li> </ul>

# Обережно

☒ Не загороджуйте та не закривайте вентиляційний отвір кондиціонера. Не наближайте пальці або інші предмети до вентиляційного отвору, поки виріб не відключений від джерела живлення.

☒ Дітям та особам з обмеженими фізичними, сенсорними або розумовими можливостями, або без достатнього досвіду та знань дозволяється користуватися приладом під наглядом чи після інструктажу щодо використання приладу безпечним способом та за умови розуміння небезпек, пов'язаних з використанням приладу. ґрати з приладом заборонено.

### Технічні характеристики

- Контур холодоагента є герметичним.

Прилад адаптується до наступних умов:

- Допустимий діапазон температур оточуючого середовища

Охолодження	В приміщенні	Макс.: по сухому / мокрому термометру: 32°C/23°C Мін.: по сухому / мокрому термометру: 24°C/16°C
	На вулиці	Макс.: по сухому / мокрому термометру: 43°C/26°C Мінімум: По сухому термометру: -20°C
Обігрів	В приміщенні	Макс.: по сухому термометру: 27°C Мінімум: По сухому термометру: 15°C
	На вулиці	Макс.: по сухому / мокрому термометру: 24°C/18°C Мін.: по сухому / мокрому термометру: -7°C/8°C
	На вулиці (INVERTER)	Макс.: по сухому / мокрому термометру: 24°C/18°C Мін.: по сухому термометру: -20°C

- Пошкоджений шнур живлення підлягає заміні. Заміну повинен здійснювати фірмовий сервісний центр або особа з аналогічною кваліфікацією.
- У разі перегорання запобіжника на платі внутрішнього блоку замініть його запобіжником T.3.15 A / 250 В (для приміщень). У разі перегорання запобіжника на платі зовнішнього блоку замініть його запобіжником T.25 A / 250 В
- Електричну проводку слід монтувати згідно з місцевими стандартами та нормами.
- Після монтажу кабель живлення повинен бути розташований у легкодоступному місці.
- Елементи живлення слід утилізувати згідно вимог чинного законодавства.
- Прилад заборонено використовувати дітям або особам з обмеженими фізичними можливостями без нагляду.
- Дітям забороняється ґрати з приладом.
- Мережевий кабель кондиціонера слід використовувати тільки з належною штепсельною вилкою.
- Мережевий і міжблоковий кабелі повинні відповідати вимогам регіональних стандартів.
- Щоб уникнути виходу кондиціонера з ладу, спочатку вимикайте його і не менш як за 30 секунд виймайте мережевий кабель з розетки.

Haier

Адреса: No.1 Haier Road, Hi-tech Zone, Qingdao 266101 R.R.China

Веб-сайт: <https://ukrklimat.com.ua/>